

JORNAL da cidade

ARACAJU (SE), 7 DE JANEIRO DE 1976 — ANO IV — No. 1135 — CR\$ 2,00
— TERÇA FEIRA —

Comemorações Culturais

Na reunião realizada ontem, o Conselho Estadual de Cultura discutiu alguns projetos e aprovou o trabalho realizado pelo seu presidente Antonio Garcia Filho, promovendo duas comemorações culturais: no dia 12 próximo, juntamente com o Instituto Histórico, Associação Sergipana de Imprensa, Academia Sergipana de Letras, Movimento Cultural de Sergipe, haverá uma conferência do assessor cultural Luiz Antonio Barreto, sobre o sesqui-centenário do jornalista Francisco José Alves, e no dia 13, outra sessão, inclusive com números artísticos, comemorando o centenário de nascimento do poeta e também jornalista Pereira Barreto.

Os atos serão realizados no auditório da Biblioteca Epifânio Dórea.

CASSADOS DEPUTADOS

Dois deputados do MDB de São Paulo — Marcelo Gatto, da bancada federal; e Nelson Fabiano, da representação estadual — foram punidos ontem com a cassação de seus mandatos e a suspensão de seus direitos políticos.

Os dois deputados estão arrolados no inquérito que apura as atividades do Partido Comunista, em São Paulo. O Presidente Geisel assinou o decreto com base no Ato Institucional número cinco. Esta é a segunda vez, no atual governo, que o AI-5 é usado para cassar mandato parlamentar. A primeira cassação foi a do Senador Wilson Campos, acusado de corrupção.

REUNIÃO

Ontem, à tarde, o Presidente Geisel reuniu-se com os Ministros Armando

Falcão, da Justiça, Hugo de Abreu, do Gabinete Militar, e Goubery do Couto e Silva, do Gabinete Civil. A cassação dos deputados Marcelo Gatto e Nelson Fabiano foi anunciada às seis horas, pelo Ministro da Justiça.

O decreto de cassação foi imediatamente enviado à imprensa nacional e está sendo publicado no Diário Oficial de hoje.

Alberto Marcelo Gatto tem 34 anos. Foi Presidente do Sindicato dos Metalúrgicos e vereador, em Santos. Ele se elegeu deputado federal em 74. Nelson Fabiano Sobrinho tem 34 anos, foi vereador em Santos e se elegeu deputado estadual, pelo MDB, em 74. Mais matéria na página 4.

AOS LEITORES

Avisamos aos leitores, assinantes, anunciantes e ao público em geral que, a partir de hoje, o JORNAL DA CIDADE passará a custar Cr\$ 2,00 o exemplar. O aumento ora realizado, foi decidido por força das circunstâncias em vista dos sucessivos aumentos e os elevados preços de tinta, papel, filmes, produtos químicos, etc., que formam um quadro que apresenta uma total inviabilidade da confecção do jornal pelo atual preço. Para conservar a qualidade do JORNAL DA CIDADE, que num esforço empresarial coloca nas mãos dos sergipanos, todos os dias, um órgão impresso em off-set, moderno, e envidar um maior empenho no sentido de sempre melhorá-lo, é que preferimos o aumento do preço do exemplar. Certamente que os leitores, assinantes, anunciantes e todos os nossos amigos compreenderão tais circunstâncias e continuarão a nos apoiar mantendo-nos na liderança de circulação em todo o Estado. A Direção.

Governador instala Curso de Planejamento



“O mundo moderno pode ser caracterizado perfeitamente como um processo de transformações radicais em todas as áreas do conhecimento humano. A revolução tecnológica sucedeu à revolução industrial. Os benefícios da ciência e da tecnologia se estenderam a muitas Nações, fazendo crescer os níveis de aspirações da grande maioria da humanidade que passou a participar de forma mais expressiva dos frutos do progresso. Não obstante, havemos de reconhecer, a evolução tecnológica e científica não parece ter sido suficiente para propiciar uma melhor distribuição de riqueza entre os povos de muitos países. Faz-se necessário, e cada vez mais com maior intensidade, a utilização dos conhecimentos técnico-científicos que possam ser postos em prática pelo homem em benefício do próprio homem, reduzindo-se paulatinamente os índices de miséria e pobreza extrema de que são vítimas hoje, cerca de 3/4 da população do globo terrestre”.

A INSTALAÇÃO

Na instalação do Curso compareceram diversas autoridades, Secretários de Estado, professores, técnicos e os 34 participantes do Curso, participando da mesa, além do Governador José Rollemberg Leite, o Secretário José Aloísio de Campos, do Planejamento, Reitor Luiz Bispo, da Universidade Federal de Sergipe e professor Gilson Cajueiro de Holanda, diretor da Faculdade de Ciências Econômicas. O discurso do Governador vai na página 9.

Vestibular: Simulação hoje no “JC”

Com a prova de Física, o JORNAL DA CIDADE abre hoje o seu SIMULADÃO, organizado pelo CCPA. Todos os dias, até o próximo sábado, vamos publicar provas das diversas matérias, que compõem o Concurso Vestibular da Universidade Federal de Sergipe. A partir de domingo, o JC dá completa cobertura à realização do Concurso Vestibular. Mais matéria sobre Vestibular nas páginas, seis, sete e nove.

As provas de Vestibular Simulado do JORNAL DA CIDADE vêm obtendo ampla repercussão no meio estudantil.

A procura da medicina difícil



Apesar do funcionamento ter sofrido inegáveis aperfeiçoamentos durante os últimos anos, inclusive ampliando as faixas de beneficiados e contratando mais médicos, apesar de aqui em Aracaju a agência se encontrar com autorização para construção de mais um ambulatório no bairro Siqueira Campos, o atendimento ainda é a espinha na garganta dos seus associados. As filas são uma constante, diariamente, começando pela madrugada e varando toda a manhã. Somente com um ambulatório central, o INPS em Sergipe já é um gigante que vive em acomodações apertadas, necessitando se expandir e, segundo alguns, a única saída para se acabar ou melhorar as angustiantes filas, será a construção de ambulatórios nos bairros mais populosos de Aracaju.

Meningite assusta e Secretário da Saúde fica mudo

O Secretário Eduardo Vital, da Saúde, nada quis dizer à reportagem quando interpelado sobre a meningite, que segundo as últimas informações vem fazendo vítimas em Sergipe, como aconteceu com o jovem Flávio José dos Santos, de 23 anos de idade, residente à rua México, 1.333, no bairro América, ora internado no hospital de isolamento

de Riachuelo.

Afirma-se que o titular da Saúde tem encontrado marcado esta semana com seus assessores para debater assuntos ligados à meningite, e que a seção de Bio-Estatística do órgão não possui dados concretos sobre a incidência da doença, pois carece dos relatórios das casas hospitalares.

Associação do Ministério Público fará reunião

A presidência da Associação Sergipana do Ministério Público estará reunida na próxima segunda-feira a fim de deliberar vários assuntos da classe, inclusive o preenchimento do cargo de 1º secretário, anteriormente ocupado pelo promotor Arquibaldo Mendonça. Existe uma corrente a fim de que na presente diretoria o referido cargo continue vago em homenagem ao líder do Ministério Público, Arquibaldo Mendonça.

Também será elaborada a programação para o presente exercício, inclusive a realização do IV Seminário Sergipano do Ministério Público. Estará em pauta o ato do então presidente Iroito Leó, que concede empréstimo para tratamento de saúde em casa hospitalar, que até a presente data não foi regulamentado, impossibilitando empréstimo sem juros para tal fim.

"Salva Vidas" continuam evitando mortes nas praias

Mais três pessoas escaparam da morte, graças à intervenção dos integrantes do Pelotão de "Salva Vidas", do Corpo de Bombeiros da cidade. Domingo passado, Wilson Eleodório Silva Junior, residente no Conjunto Médico, Rua A, no. 76, José Nivaldo Lima, residente à rua C, s/n. no bairro Santos Dumont; e José Antônio dos Passos, residente à rua São Vicente, 334, bairro Cidade Nova, foram salvos pelos valorosos soldados quando se afogavam na Praia da Atalaia.

NOTAS E COMENTÁRIOS

JURANDYR CAVALCANTI

Aracaju é uma cidade que está crescendo, apesar dos pesares... Algumas instituições há anos fundadas, como no caso do Atalaia Clube, estão necessitando de recuperação. Toda cidade está lembrada da bombástica campanha de lançamentos de títulos patrimoniais daquele que seria no futuro, um sério rival (no sentido construtivo) do aristocrático Iate Clube de Aracaju. Mas até agora, nada mais foi feito no Atalaia Clube que está com suas edificações ameaçadas pela ação destruidora do tempo. O Atalaia Clube está à espera de alguém que se disponha a concluí-lo. O Iate Clube de Aracaju já não comporta mais associados.

SECRETÁRIO

Ontem, na rua João Pessoa, a tradicional rua do pecado, havia daqueles que apostavam que o Dr. Fernando Franco (já foi deputado estadual, Presidente da Assembléia Legislativa e exerceu, interinamente, o governo estadual) seria nomeado esta semana para o cargo de Secretário de Justiça e Ação Social. Uma boa escolha, era a voz geral.

CICLO

A agência da CICLO, nesta capital, tem novo gerente, que é o sr. José Augusto Ribeiro Santos. O sr. José Ribeiro Lima Filho foi transferido para a filial da CICLO, em Fortaleza, onde já se encontra em plena atividade.

ASSOCIAÇÃO

A Associação dos EX-Combatentes, seção de Sergipe, deverá inaugurar sua sede própria no próximo dia 8 de maio. Ficará no local onde durante vários anos funcionou a Rádio Difusora de Sergipe.

REFORMA

Sob a responsabilidade da Casa das Louças, das Organizações SAMAM, estão sendo realizadas as obras de recuperação e reforma dos escritórios da Sergipe Industrial, empresa integrante das Organizações do senador Augusto Franco.

DESPEDIDA

O sr. Antonio Carlos Pinheiro, que foi Diretor do extinto Banco da Bahia, hoje é um progressista pecuarista em Ipiá, no Estado da Bahia. Dentro de alguns dias o conhecido empresário estará deixando Aracaju, onde durante longos anos residiu, devendo fixar residência em Salvador.

APROVADO

Tia Rosa, Diretora da Clínica São Domingos Sávio-SOPED, nestes últimos dias está mais feliz do que nunca. O seu filho Ricardo foi aprovado no disputadíssimo vestibular da Universidade Católica, da Bahia. Conseguiu uma boa classificação nos exames vestibulares de medicina. O Dr. Hider Gurgel, genitor de Ricardo, este sim, está mais tranquilo, ainda: já tem dois sucessores certos, na sua vitoriosa profissão. "Quid Naninha Fuist."

VESTIBULAR

No próximo domingo, será iniciada a já tradicional batalha do vestibular da Universidade Federal de Sergipe. Depois da falecida Rede Telefônica Sergipana, o vestibular da UFS é outra fábrica de distônicos e neuróticos... Os tranquilizantes já subiram de cotação, isto, é, os feitos à base de flor de maracujá e água com açúcar...

INFRAERO

A INFRAERO já está construindo um moderno terminal de cargas, no Aeroporto Santa Maria, que, depois de concluído, ficará em mais de UM MILHÃO DE CRUZEIROS. Destina-se, inclusive, para cargas internacionais.

DETRAN

Este mês o DETRAN iniciará uma série de inovações no trânsito da capital, todas elas voltadas para melhorar o sistema no centro comercial e proteger motoristas e pedestres. O sr. Pedro Valeriano, com o mesmo material humano, está dando conta do recado.

MURO

O já "popular" muro da vergonha, situado na zona dos mercados, segundo fontes ligadas ao Prefeito João Alves Filho, será demolido este mês.

IPES

Será inaugurado este mês o Posto Médico-odontológico do IPES que contará com vinte odontólogos e vinte médicos, para atender das sete da manhã às sete da noite. As filias irão desaparecer, garantem os responsáveis pela instituição previdenciária do Estado de Sergipe.

MEDITAÇÃO

Irmão, insensato é aquele que coloca sua esperança nos homens ou nas criaturas. Não te envergonhes de servir a alguém por amor de Jesus Cristo e de ser tido, neste mundo, como pobre. Não ponhas em ti mesmo tua esperança, mas em DEUS somente. Não confies na tua ciência e na indústria de quem quer que seja; somente espera na graça de DEUS que exalta os humildes e abate os presunçosos. Não te glories da riqueza, se a tens, nem dos teus amigos, se são poderosos; mas em DEUS que dá tudo e sobretudo deseja dar-se a si mesmo. Não te envejaças do tamanho e da formosura do teu corpo, pois a mais leve enfermidade o deforma e corrompe.

S.A. FAZENDA CANAFÍSTULA
CGC 13.040.258
Anúncio do Art. 99

De acordo com o D. Lei 2627, de 26.09.40, comunicamos que se encontram à disposição dos Srs. Acionistas, na sede desta Empresa, à rua João Pessoa no. 85, 1º andar, desta cidade, todos os documentos do Balanço-Geral e Demonstrativo de Resultados relativos ao período-base encerrado a 31.12.1975.

Assembléia Geral Ordinária CONVOCAÇÃO

Ficam convidados os Srs. Acionistas a reunirem-se em Assembléia Geral Ordinária a realizar-se no dia 11 de fevereiro p. vindouro, às 10:00 horas, em nossa sede social à rua João Pessoa no. 85 - 1º andar, desta cidade, a fim de deliberarem sobre a seguinte Ordem do Dia:

- Relatório da Diretoria, Balanço-Geral, Demonstrativo de Resultados e Parecer do Conselho-Fiscal, atinentes ao período-base encerrado a 31.12.1975;
- Aplicação dos Resultados do período-base;
- Eleição dos membros do Conselho-Fiscal para o exercício de 1976;
- Fixação dos honorários da Diretoria e dos membros do Conselho-Fiscal;
- Outros assuntos correlatos e conexos.

Aracaju, 02 de janeiro de 1976

MURILO MENEZES DANTAS
Diretor-Superintendente

faça uma assinatura do

JORNAL DA CIDADE

CONCURSO PARA POLICIA FISCAL CURSO PREPARATÓRIO

A Associação dos Fiscais de Rendas do Estado de Sergipe - AFRES comunica aos candidatos que estão abertas as inscrições para o curso preparatório conforme indicações abaixo:

Local da Inscrição: PLANASE - Rua Geru, 107.
Horário da Inscrição: Das 8:00 às 12:00 e das 14:00 às 18:00.

Período do Curso: 10 de janeiro a 10 de fevereiro de 1976.

Local do Curso: Faculdade Tiradentes.

Lauro de Alencar Campos
ADVOGADO

Escritório: Rua Laranjeiras, 151 - Ed. Meyers, Sala 119
Residência: Rua Socorro, 301 - Fone: 34-87
ARACAJU - SERGIPE



PREFEITURA MUNICIPAL DE ARACAJU
ESTADO DE SERGIPE

AVISO

A COMISSÃO PERMANENTE DE LICITAÇÃO DA PREFEITURA MUNICIPAL DE ARACAJU, torna público para conhecimento dos interessados que fará realizar no dia quinze (15) de janeiro do corrente ano, às onze (11:00) horas, na sala da Procuradoria Geral do Município, a Tomada de Preços no. 05/76, para os serviços de limpeza geral nas estatuas localizadas nas praças Almirante Barroso, Almirante Tamandaré, Fausto Cardoso, Olímpio Campos, Camerino, Tobias Barreto, Getúlio Vargas, Inácio Barbosa, Expedicionários e D. José Tomás, nesta Capital.

O Edital de que trata a referida Tomada de Preços, encontra-se à disposição dos interessados na Procuradoria Geral do Município com o Presidente da Comissão.

Aracaju, 02 de janeiro de 1976

Maria Iolanda Araújo de Mendonça Braga

Presidente da Comissão

SINDICATO DOS TRABALHADORES NA INDÚSTRIA DA EXTRAÇÃO DO PETRÓLEO NOS ESTADOS DE ALAGOAS E SERGIPE

ASSEMBLÉIA GERAL EXTRAORDINÁRIA EDITAL DE CONVOCAÇÃO

O Presidente do Sindicato dos Trabalhadores na Indústria da Extração do Petróleo nos Estados de Alagoas e Sergipe, no uso de suas atribuições, em razão da insuficiência de instrumentos colhidos para o Balanço Financeiro de 1975, convoca todos os associados do Sindipetro, em pleno gozo dos seus direitos sindicais a se reunirem em Assembléia Geral Extraordinária a se realizar em sua Sede Social, na rua Laranjeiras no. 264 - 3º andar, às 18:00 horas do dia 12.01.76, em primeira convocação e, não havendo número legal, em 2ª convocação, com qualquer número de associados, no mesmo local e

data, tendo em vista deliberar a seguinte Ordem do Dia:

- Leitura, discussão e aprovação da Ata da Assembléia anterior;
- Leitura, discussão e aprovação da Suplementação da Previsão Orçamentária do exercício de 1975.

Aracaju, 03 de janeiro de 1976

Antonio Delmiro Bispo
- Presidente -

EMPRESA GRAFICA DE SERGIPE LTDA

Editora do JORNAL DA CIDADE - Rua Santo Amaro, 296 - Fone: 33-75 - Telex: 792-121 - Diretor: Nazário Ramos Pimentel - Editor: Célio Nunes - Redatores e Reportagem: Paulo Roberto, Jurandi Santos, Paulo Serra e Milton Alves. - Diagramação e Montagem: Osni Souza Lins

Os artigos assinados são de inteira responsabilidade dos seus autores.

SANTO DO DIA - Reis Magos

Mansão Michelangelo: Bom Gosto Habitacional

Fotos: LUIZ CARLOS



A bênção da Igreja



Dezenas de convidados estiveram presentes na inauguração do edifício de apartamentos Michelangelo, mais um empreendimento da Habitacional.

Como estava programado, foi inaugurada ontem, em solenidade que contou com as presenças de empresários, políticos e técnicos a Mansão Michelangelo, empreendimento da HABITACIONAL CONSTRUÇÕES, sito à rua Dom José Tomaz, 44, que teve financiamento da Caderneta, O edifício que recebeu esmerado acabamento vem embelezar ainda mais o aspecto urbanístico de nossa capital.

A bênção da Igreja foi proferida pelo Frei Miguel Ângelo, que sorria satisfeito devido à grande coincidência: o edifício leva o seu nome.

FALA DE JOÃO ALVES FILHO

O engenheiro João Alves Filho, diretor presidente da Habitacional Construções, durante o ato inaugural, disse do contentamento de sua organização em dotar nossa comunidade de um edifício moderno e altamente sofisticado.

— O ato de inauguração de um empreendimento imobiliário — disse João Alves Filho — poderia ser fato de rotina. Coisa que não acontece conosco, pois a política adotada pela nossa empresa sempre foi ditada pelo princípio de que acima de tudo estão os interesses dos nossos muitos clientes. Dentro deste sentimento, de emoção, é que agradecemos o apoio recebido da Caderneta, entidade que sempre soube prestigiar os empresários da construção em nosso Estado. Agradecemos também aos nossos clientes que em menos de 5 meses estão alcançando uma valorização de aproximadamente 60 por cento em sua compra. Isso mostra que investir no setor imobiliário continua sendo o melhor negócio.

— "Agradeço a presença de todos — concluiu João Alves Filho — afirmando que esta é mais uma vitória da Habitacional que continuará em sua rota de dotar nossa comunidade de moradias de fino acabamento e bom gosto".

Durante a solenidade ainda usou da palavra o Dr. Francisco de Assis Guimarães Moreira, Presidente do Conselho da Caderneta— Associação de Poupança e Empréstimo, que em nome da entidade, frisou da satisfação dos dirigentes da APE em participar da inauguração de um moderno edifício de apartamentos.

— Quando da fundação da Caderneta — disse ainda o Dr. Francisco Guimarães Moreira — o engenheiro João Alves Filho foi um dos primeiros associados. Um dos primeiros a operar conosco;

agora, torna-se bom frisar, nestes últimos cinco anos a Caderneta cresceu. Entidade legitimamente sergipana, conta com mais de 30 mil associados e uma captação que ultrapassou no mês de dezembro passado a casa dos Cr\$ 30 milhões. A poupança dos sergipanos nós traduzimos em concreto armado, incentivando a indústria da construção civil, que desencadeia uma grandiosa cadeia de crescimento global. Empregando um imenso contingente de mão-de-obra não especializada, técnicos e um desdobramento vertiginoso de outras atividades correlatas, a indústria da construção civil tem na Caderneta um apoio constante sempre traduzido através de financiamentos para uma maior dinamização do setor".

PRESENTES

Difícil para a reportagem do JORNAL DA CIDADE anotar todas as presenças ao ato inaugural da majestosa Mansão Michelangelo. Entre os presentes: empresários Raymundo Calumby, Albano Franco, Henrique Menezes, José Benito Leal, Francisco Guimarães Moreira, Luiz Teixeira, Tarcísio Teixeira, Hélio Ribeiro, advogados Gilton Garcia, Viana de Assis, Manoel Messias, médicos Raul Rollemberg, Josué Duarte Filho, Srs. Talvacy da Silva, gerente do BNB, Braz Augusto Mery, gerente do Itaú, Emmanuel Mendes, gerente do Banorte, Urbano Miranda, gerente da CEF, Alberto de Carvalho, engenheiros José Gomes, José Carlos Silva, Renato Sandes, Pedro Paulo Albuquerque, da Caderneta, Alberone Barros, Cláudio Cordeiro, representando a TV Sergipe, jornalistas Ivã Valença, Teotônio Neto, Edjenal Tavares e Nazário Pimentel, além de dezenas de outros convidados.



O Dr. Francisco de Assis Guimarães Moreira, Presidente do Conselho da Caderneta, frisou na oportunidade que a Caderneta contribui para o crescimento da renda per capita dos sergipanos, impulsionando a indústria da construção civil.

Governador vai ao encontro do Presidente

O Governador José Rollemberg Leite, viaja na próxima semana para Brasília, a fim de participar juntamente com os demais Governadores do país e com o deputado Francelino Pereira - Presidente Nacional da Arena - de uma reunião com o Presidente da República General Ernesto Geisel.

Neste encontro, segundo informações do Palácio Olímpico Campos, o Governador ouvirá do presidente da República a palavra de incentivo para a campanha eleitoral visando as eleições de novembro

próximo, quando o partido governamental tentará manter o número de vereadores e Prefeitos em todo o país.

As mesmas fontes informam que o Governador sergipano não ouvirá somente o que será dito. Ele irá fazer uma explanação geral da atual situação da Arena em Sergipe e solicitar que até o mês de outubro os principais líderes no âmbito nacional do partido governamental visitem o Estado para uma orientação melhor o que também servirá de incentivo para o eleitorado, principalmente do interior sergipano.

As cassações, um ato de alerta contra comunistas

O Ato Institucional no. 5 foi agora usado pela segunda vez pelo Presidente Geisel. Na primeira vez foi cassado o mandato do senador pernambucano Wilson Campos e suspensos os direitos políticos de dois ex-diretores do Banco do Estado de Pernambuco. A utilização do ato institucional pelo Presidente pôs fim ao episódio do chamado "watergate crioulo", o escândalo que envolveu numa trama inescapável de corrupção o senador e dois dirigentes do BANDEPE.

Ao ser utilizado pela segunda vez pelo Presidente Geisel o Ato Institucional no. 5 atinge dois parlamentares paulistas, um federal e outro estadual, ambos do MDB comprometidos fortemente com o proscrito Partido Comunista do Brasil.

Investigações realizadas na área do II Exército terminaram por apontar claramente o envolvimento dos dois deputados em atividades do PCB. Marcelo Gatto e Nelson Fabiano Sobrinho, eleitos pela sigla do MDB, eram de fato instrumentos do Partido Comunista, que, através de um conhecido processo de infiltração mais uma vez utilizava-se de uma sigla partidária legal, para levar aos parlamentos figuras notoriamente comprometidas com um programa de ação política que não se enquadrava com as normas constitucionais vigentes no País.

Numa fase de distensão, quando o Presidente anuncia suas intenções de restabelecer plenamente o Estado de Direito, e o fortalecimento da classe política é considerado imprescindível para o pretendido aprimoramento das instituições, a cassação e suspensão dos direitos políticos de dois parlamentares, poderiam ser interpretadas como novos atos de exceção tendentes a conturbar a marcha tranquila dos acontecimentos políticos rumo à abertura democratizante enquadrada como um dos objetivos maiores da estratégia política do Governo.

A cassação de mandatos de parlamentares eleitos pelo voto livre e soberano do povo pode soar como um

paradoxo inexplicável, dentro de um regime democrático.

O raciocínio porém no caso específico não pode e não deve ser conduzido nos termos de um enquadramento clássico ditado pelas concepções mais abertas de um pensamento liberal-democrático.

A liberal democracia continua e continuará sempre como um modelo político a ser atingido, uma concepção válida e necessária que todavia encontra obstáculos justamente nos totalitarismos, entre os quais o comunismo, por sua inesgotável sede de expansão no mundo atual, pode ser apontado como o maior e mais nitidamente caracterizado.

Em um mundo que vive mergulhado em conflitos e onde o imperialismo soviético se expande sem respeitar fronteiras, convenções, ou mesmo tratados, cabe aos Estados ainda não submetidos à camisa de força do fascismo vermelho, criar os instrumentos eficazes para a sua defesa. Assistimos agora a chegada do poderio soviético ao outro lado do Atlântico Sul, substituindo o colonialismo português por uma forma ainda pior de dominação. Angola, um País de língua portuguesa na África transforma-se ante a complacência do ocidente em mais um satélite soviético. Agora mais do que nunca a vigilância continua sendo elemento imprescindível para que possa ser assegurada a liberdade. A liberdade que não existe nos países onde o comunismo assegurou seu domínio e onde evidentemente não são cassados mandatos porque não existem parlamentos livres, e o partido único condiciona ditatorialmente a forma pela qual se concretiza periodicamente a farsa de eleições. O Partido Comunista que proíbe nos países onde se implanta a existência de outros partidos, utiliza-se porém nos países onde ainda não assegurou seu domínio de partidos democráticos para conseguir através da mistificação eleger seus agentes.

C ONFIDENCIAL

AUGUSTO



O senador Augusto Franco aproveitando o recesso parlamentar para permanecer mais tempo em Sergipe no comando direto das suas empresas e também mantendo contatos frequentes com seus correligionários. Em Sergipe, durante o recesso o senador descansava... carregando pedras.

NADA OFICIAL

Até agora não se registrou nenhuma manifestação oficial sobre a anunciada transferência da Região de Produção do Nordeste da Petrobrás, de Sergipe para o Rio Grande do Norte. O assunto tramitaria em silêncio e em silêncio deverão permanecer as autoridades estaduais, até que oficialmente transpire alguma informação. Esta seria a posição assumida pelo Governador José Leite, embora se saiba que o Governo do Estado já teria tomado a iniciativa de realizar sondagens para constatar efetivamente o que estaria acontecendo, no âmbito da Petrobrás em relação a Sergipe. Se a transferência da Região de Produção do Nordeste for consumada, deixarão de circular em Sergipe aproximadamente oito milhões de cruzeiros mensais. Além disso o Estado sofrerá mais um violento desgaste em sua imagem.

MANOEL CABRAL



Confirmado o economista Luiz Machado à frente da Secretaria Geral, o que teria sido um prêmio à sua eficiência e dedicação, o nome do professor Manoel Cabral, surge agora como o mais forte candidato à Reitoria da Universidade Federal de Sergipe. Manoel Cabral contaria com o discreto, porém decisivo apoio do Governador José Leite e teria também o respaldo forte de outras áreas bastante influentes. A época da criação da Universidade, Manoel Cabral, então vice-Governador do Estado, colocou-se ao lado do Arcebispo Luciano Duarte, um dos seus maiores baluartes, na polêmica e decisiva questão ligada à constituição jurídica da Universidade Federal de Sergipe. A tese de uma fundação defendida tanto por Dom Luciano, como por Manoel Cabral Machado foi a vitoriosa.

CAMPING E TURISMO



O Camping Club situado na Atalaia vem fazendo muito mais pela promoção turística de Sergipe do que mesmo o órgão oficial responsável pelo setor. A eficiência de Djalmir Queiroz, responde pelo sucesso do Camping e pelo trabalho de relações públicas que é realizado junto aos turistas que saem, levando uma boa impressão de Aracaju. No Camping, atualmente, estão armadas mais de trinta barracas de turistas de outros Estados.

HOTEL TRANSFERIDO

Apesar das negativas oficiais, consumou-se realmente a transferência do projeto Hotel Quatro Rodas de Aracaju para Maceió. O hotel será construído na praia de Pajuçara, e do canteiro de obras na Atalaia já foi retirado todo o material que ali se encontrava há vários meses.

MANOEL CONDE



Já nomeado Secretário Extraordinário para Coordenação, o sr. Manoel Conde espera apenas que fiquem concluídas as instalações da nova Secretaria para assumir suas funções, o que poderá ocorrer ainda este mês. A Secretaria de Coordenação ficará situada no andar térreo do edifício Walter Franco.

A GRIPE

Manicoba, é o nome da gripe que transforma-se em verdadeira epidemia. O batismo da nova gripe inspirou-se no movimentado "affair" político envolvendo a transferência da sede do município de Cruz das Graças para o povoado Manicoba.

PERDEMOS O MAGNÉSIO

A falta de uma definição para o problema do potássio fez com que perdessemos a Usina de Barrilha e agora iremos perder também a possibilidade de termos uma unidade para produção de magnésio metálico. A empresa italiana Italmagnésio acaba de definir a implantação de um complexo industrial em Minas, que se dedicará à siderurgia, e numa segunda etapa produzirá magnésio metálico. Em Sergipe, o magnésio metálico seria obtido através de subprodutos da industrialização do potássio e a preços inferiores ao do alumínio no mercado internacional. Agora, parece que não existem mais possibilidades. O Estado perdedor, perde mais uma.

FOMOS COMPRADOS

1976

Um Ano Bom. Começamos Com Otimismo. Veja o Ibope:

	POR IDADES EM CADA 100 LEITORES CONSULTADOS			POR INSTRUÇÃO		
	15-29	30-39	40 e +	PRI.	SEC.	SIIP.
LERAM O JORNAL:	15.29	30.39	40 e +	PRI.	SEC.	SIIP.
JORNAL DA CIDADE	59.26	22.22.	30.0	44.45	44.83	50.00
DIÁRIO DE ARACAJU	3.70	11.12	-	-	6.90	-
GAZETA DE SERGIPE	14.81	44.44	30.0	22.22	31.03	-
OUTROS	22.23	22.22	40.0	33.33	17.24	50.00
GLCBAL						
JORNAL DA CIDADE	45.65					
DIÁRIO DE ARACAJU	4.35					
GAZETA DE SERGIPE	23.91					
OUTROS	26.09					

PINGPONG

ECONOMISTA

Encontra-se em nossa capital desde o Natal, o economista Waldemir Messias de Araújo, destacado funcionário do Banco Central do Brasil, no Rio de Janeiro. O técnico em questão é sergipano e desportista dos mais fervorosos, desfrutando de alto conceito junto à alta cúpula da Confederação Brasileira de Futebol, onde defende com amor os interesses do futebol sergipano.

GILBERTO VILANOVA É CIDADÃO HONORÁRIO DE ITABAIANA

O promotor Gilberto Vilanova de Carvalho é o mais novo cidadão de Itabaiana, cujo título foi outorgado pela Câmara de Vereadores daquela cidade. O título foi em reconhecimento ao seu trabalho prestado à frente do Ministério Público daquela comarca no combate ao crime e ao protecionismo político.

PORTO DA FOLHA: UMA RUA ESQUECIDA

Elogiável o trabalho que vem fazendo a Prefeitura na recuperação de ruas, praças e parques da cidade. Todavia, a rua Porto da Folha, possui um trecho de 150 metros entre as ruas Estância e Desembargador Maynard, completamente abandonado, quando uma simples turma de trabalhadores poderia tornar aquele pedaço de rua transitável para o benefício de uma boa parcela da população.

A rua Porto da Folha bem que poderia servir de ligação do trecho compreendido entre as ruas Laranjeiras e Desembargador Maynard, servindo assim para o escoamento dos veículos que se dirigissem para o Siqueira Campos, São José, Cirurgia, Costa e Silva, Castelo Franco e outros bairros, porém tal não acontece devido à falta de calçamento daquele pedaço de artéria, tomado pelas águas estagnadas e mato, quando em poucas horas o problema poderia ser solucionado.

NOMEAÇÕES

O Governador nomeou o prof. Felte Bezerra, para exercer, em Comissão, o cargo de Assessor, símbolo CC-3, do Gabinete do Governador. O contador Paulo Maciel dos Santos e o técnico em Administração Marcelo Prado de Oliveira, para exercer, em Comissão, o cargo de Auditor, símbolo CC-2, da Secretaria Geral do Governo, Manoel Conde Sobral para exercer, em Comissão, o cargo de Secretário Extraordinário, o economista Luiz Machado Mendonça para exercer, em Comissão, o cargo de Secretário Geral do Governo, ficando exonerado, a pedido, do cargo de Subsecretário de Articulação com os municípios.

CURSO DE FÉRIAS

Terá início no próximo dia 8 o "Summer Vacation American English Course" do Centro de Cultura Anglo-Americana que acontecerá em caráter super-intensivo pelo período record de apenas 40 dias com entrega de certificados àqueles que lograrem

êxito. A Cultura Anglo-Americana a despeito de notas anteriores já divulgadas pela imprensa aracajuana, recebe agora a direção pedagógica do prof. Sebastião dos Santos, que acaba de chegar de Recife, onde fez estágio em Administração Didática. Pretende agora proporcionar a estudantes de inglês sergipanos oportunidades mais amplas no aprendizado deste idioma em áudio-visual. Informações maiores e inscrições para o curso podem ser obtidas à rua Santa Luzia, 545

COISAS DO INPS

As filas para conseguir uma simples ficha para consulta no INPS continuam quilométricas. Em nossa edição de hoje, publicamos fotografia de uma das filas, que sempre têm início pela madrugada e se estendem pela manhã. Um fato lamentável, aconteceu no último sábado para amanhecer domingo. O sr. José Gustavo da Fonseca, portador da carteira do INPS, com matrícula número 174.187, procurou o SEMPS, com a sua filha menor em estado desesperador. Resultado: o médico de plantão que estava dormindo achou por bem não ser incomodado em seu bom sono e não atendeu à criança que queimava em febre. Depois de horas de espera, o atendente saltou com essa: - Compadre, o melhor é você ir noutro lugar. Ali no Parque tem uma Clínica que atende na hora.

TRCPICAL NORDESTE

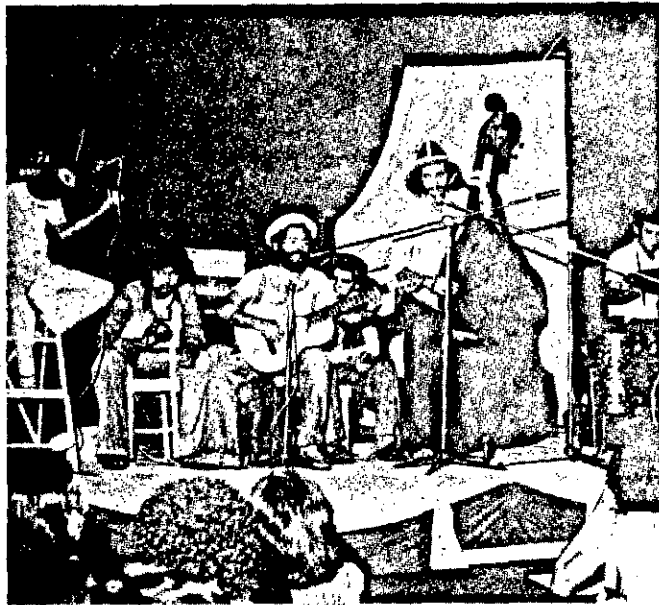

Com uma apresentação no IV Festival de Arte de São Cristóvão, outra durante o VIII Simpósio Nacional de História, e ainda como convidado especial para o V Concurso de Poesia Falada do Nordeste, além de uma apresentação em caráter educativo para estudantes da rede oficial do Estado, o Grupo D'Aqui se constituiu no ano que passou num dos únicos a apresentar espetáculos musicais, em Sergipe, explorando a temática folclórica nordestina, através de músicas de autores da terra e outros de fama nacional. Agora, o Grupo D'Aqui apresenta o Tropical Nordeste, uma temporada de verão que acontece hoje e amanhã, a partir das 21 horas, no auditório Villa Lobos, do Conservatório de Música.

ALVARO



JC OPINIÃO

Projeto Rondon

Um dos programas do Governo Federal que apresenta um saldo positivo imediato de grande valor para o desenvolvimento social é o Projeto Rondon, orientado pelo Ministério do Interior e atuando em perfeita relação com as Universidades brasileiras. Milhares de jovens, anualmente, participam de tais programas e são levados, à expensas da União, para paragens até então desconhecidas para eles, exercitando uma dinâmica e realística integração com o nosso meio, com a realidade pujante vivida pelo nosso País.

O Projeto Rondon, por tudo que fez e vem fazendo, no passado e em termos de presente ou de futuro, aparece como algo que bem organizado e dentro da realidade brasileira com as condições necessárias para se tornar, como se tornou, um programa viável permanente.

Neste sentido, e dentro desse enfoque, é que o Projeto Rondon consegue o relevo necessário e justo porquanto apresenta uma contribuição valiosa para a formação de uma consciência de integração nacional. Quantas áreas nunca foram visitadas no nosso Brasil pela civilização que hoje estão integradas dentro de um ritmo de vida melhor com uma melhor assistência técnica ou médica e por outro lado despertaram nos meios universitários a atenção para as coisas mais melindrosas deste País: ou seja — a pobreza e a miséria, as doenças e as necessidades, que precisam ser vencidas pelos esforços conjuntos de todos. Assim, dentro de uma conotação realística, onde não se procura esconder a tristeza da nossa realidade vai se formando a disposição por parte dos nossos jovens, em um sentido prático, de contribuir para vencer essas barreiras sem a necessidade de apelos contestadores e de mensagens moldadas pela subversão.

E é dentro desse diapasão de trabalho e de amor pelas coisas do Brasil, sem a necessidade de manter aparências falsas nem de apelos dramáticos, que se forja uma Nação mais civilizada, mais progressista e mais humana. Por tudo que o Projeto Rondon vem prestando aos universitários e em sentido geral, ao próprio Brasil, notadamente ao interior onde as necessidades de melhoramentos e de mais luzes são mais carentes, é que ele merece nosso louvor e a nossa atenção, necessitando, destarte, de uma maior valorização por parte de todas as comunidades, notadamente aos setores ligados à Educação.

ESTREIA HOJE

OS NOVOS GENTURÍOES

UM SÉRIADO QUE É UM CASO DE POLÍCIA

10 DA NOITE



VESTIBULAR SIMULADO

Prova de Física

ÓPTICA

- 01 - Quando um espelho e um observador se afastam um do outro, cada um deles com uma velocidade de 2m/s a imagem:
- fica estacionada
 - afasta-se do objeto com uma velocidade de 2m/s
 - afasta-se do espelho com uma velocidade de 4m/s
 - afasta-se do espelho com uma velocidade de 3 m/s
 - afasta-se do objeto com uma velocidade de 4m/s
- 02 - Uma pessoa deseja construir um espelho de modo que veja nele a imagem direta de sua face, ampliada duas vezes a uma distância de 30cm de seus olhos. O espelho a ser construído deve ser:
- côncavo de raio de curvatura de 20cm
 - convexo de raio de curvatura de 30cm
 - côncavo de raio de curvatura de 40 cm
 - côncavo de raio de curvatura de 25cm ou convexo de raio de curvatura de 50 cm
 - convexo de raio de curvatura de 15 cm
- 03 - Um feixe de luz emitido pela fonte F se propaga da substância 1 para a 2 e logo após para a substância 3 conforme a figura #1.
- a velocidade da luz no meio 1 é maior do que no meio 2
 - a velocidade da luz do meio 1 é igual à do meio 2
 - o índice de refração do meio 1 é maior do que o do meio 3
 - o ângulo "a" é o ângulo limite para os meios 1 e 2
 - NRA
- 04 - Para aplicar $d = (n-1)A$, ao desvio de um prisma de ângulo de refração A e índice de refração n é necessário que:
- o prisma seja reto
 - A seja grande e a incidência quase normal
 - n seja pequeno e A grande
 - A seja maior que o dobro do ângulo de limite
 - A seja pequeno e a incidência quase normal
- 05 - Um objeto real se encontra a 20 cm de uma lente biconvexa de 10 dioptrias
- sua imagem é real e invertida
 - sua imagem é real e direita
 - sua imagem é virtual e invertida
 - sua imagem é virtual e direita
 - NRA
- 06 - No microscópio composto:
- a objetiva dá imagem virtual
 - a objetiva e a ocular dão imagens reais
 - a objetiva e a ocular dão imagens virtuais
 - a objetiva dá imagem real e a ocular imagem virtual
 - a ocular dá imagem real
- 07 - O instrumento de óptica que utiliza o espelho como principal elemento é:

- lupa
- microscópio
- luneta
- telescópio

- 08 - As afirmações abaixo estão em forma de pequenos problemas.
- Se a luz tem velocidade $2,25 \cdot 10^8$ m/s, na água, o índice de refração absoluto da água é $4/3$
 - Um prisma se encontra numa posição de desvio mínimo. O ângulo de incidência deve ser de 30° se o ângulo de refração do prisma for de 60°
 - Um espelho convexo tem maior campo que outro côncavo de igual contorno e de igual distância focal em módulo
 - A luz sempre se propaga em linha reta, independentemente dos meios que ela atravessa
 - O índice de refração de qualquer meio óptico é sempre constante para o mesmo meio
- Estão corretas:
- nenhuma
 - somente 1 e 4
 - somente 4 e 5
 - somente 1, 2 e 3
 - NRA
- 09 - A figura II representa a dispersão da luz branca vindo de uma fonte luminosa F, através de um prisma. Relembrando o que você estudou sobre espectroscopia, prismas e índice de refração, assinale a afirmativa correta:
- o índice de refração do prisma é o mesmo para todas as radiações luminosas
 - supondo a figura correta, a letra "a" corresponde à cor violeta e a letra "f" à cor vermelha
 - supondo que a fonte F fosse uma lâmpada de mercúrio é que todo o sistema estivesse em vácuo, o espectro obtido sobre o anteparo seria de emissão
 - num espectro de absorção, o prisma absorve as radiações que não aparecem no espectro.
 - NRA
- 10 - A dispersão da luz solar que se dá quando a mesma atravessa um prisma:
- só pode ser obtida com prisma
 - é devido ao fato de cada cor apresentar um índice de refração diferente
 - só se dá com a luz solar
 - depende do tipo de vidro usado no prisma
 - NRA

ELETRODINÂMICA

os pontos A e B do circuito da figura III são submetidos a uma ddp de 120 V. Esta explicação refere-se aos quesitos 11, 12, 13 e 14.

11 - A potência dissipada no circuito é aproximadamente, em watts:

- 3170
- 2400
- 2880
- 1440
- 2000

- 12 - Se o circuito for submetido a essa ddp durante uma hora, gastando Cr\$ 0,44 o kwh, gastar-se-á em Cr\$:
- 1,00
 - 2,88
 - 3,22
 - 1,26
 - 2,00
- 13 - A intensidade de corrente através da resistência de 3 ohms é, em ampere:
- 5,0
 - 3,25
 - 6,8
 - 5,33
 - 2,1
- 14 - A resistência equivalente à associação vale em ohm aproximadamente:
- 3
 - 5
 - 12
 - 15
 - NRA
- 15 - No circuito indicado na figura IV sabe-se apenas que $R_1 > R_2$. Mesmo assim pode-se afirmar que:
- $i_1 > i_2$
 - $i_1/R_1 = i_2/R_2$
 - $i_1/R_1 > i_2/R_2$
 - $iR = i_1R_1 + i_2R_2$
 - $i_1R_1 = i_2R_2$

ELETROSTÁTICA

- 16 - Colocamos doze cargas iguais e negativas cada uma sobre um número do mostrador de um relógio despetador. Nestas condições uma carga positiva:
- fica em equilíbrio estável em qualquer ponto situado sobre o segmento de reta que une o número 6 com o doze
 - fica em equilíbrio instável em qualquer ponto do segmento de reta que passa pelo centro e pelos números diametralmente opostos
 - não admite nenhum tipo de equilíbrio em nenhuma posição
 - fica em equilíbrio instável no centro do relógio
 - fica em equilíbrio estável no centro do relógio
- 17 - Dois corpos de materiais diferentes inicialmente neutros são atritados
- Seja qual for o processo utilizado para o atrito não se eletrizam
 - Ambos se eletrizam com cargas de mesmo sinal
 - Ambos se eletrizam com carga de sinal contrário e diferente em módulo
- só a 1 está certa
 - a 1 e a 2 estão certas
 - a 1 e a 3 estão certas
 - a 2 e a 3 estão certas
 - nenhuma está certa
- 18 - Os principais processos utilizados para a eletrização são: indução, contato e atrito e sabemos que:
- na eletrização por atrito os corpos adquirem cargas iguais em módulo e sinal, pois o que um perde o outro ganha
 - na eletrização por contato os corpos se eletrizam sempre com carga igual e de mesmo sinal

Para facilitar aos empresários, o PIS criou a RASPE-Relação Anual de Salários Pré-Emitida.

CAIXA ECONÔMICA FEDERAL
PROGRAMA DE INTEGRAÇÃO SOCIAL

RELACÃO ANUAL DE SALÁRIOS
PRÉ-EMITIDA - RASPE

ATENÇÃO: Vide instruções no verso

01 CARIMBO PADRONIZADO C.G.C. (ID. EMPREGADOR OU SINDICATO)

02 PARA USO ESPECÍFICO

03 N.º DA RASPE: 06 387 191 193

04 IDENTIFICAÇÃO DO EMPREGADOR OU SINDICATO: EXIM EXPORTAÇÃO E IMPORTAÇÃO LTDA. 23643315/0001-52

05 AGÊNCIA RECEPTORA (CARIMBO NORMA ESA/CEF Nº 047)

06 FOLHA/RASPE ANO BASE: 06387191193 FL. 001/001 1975

07 IDENTIFICAÇÃO E SALÁRIO DOS PARTICIPANTES

NOME DO PARTICIPANTE	CODIGO PIS	DT. INÍCIO	DT. FIM	SALÁRIO TOTAL PAGO	DT. INÍCIO	DT. FIM
ANA LUCIA MACHADO	10397654283	01	01	2.790,00	04	9
ANTÔNIO TAVARES DE MIRANDA	10405598227	07	07	18.412,00	12	7
BENEDITO DE ALENCAR MENDES	10407414220	01	01	0,00	00	5
CARLOS MAIA DE ARAUJO	10425449391	01	01	6.385,00	07	3
DIANA TOLEDO MOURA	10429969152	01	01	4.499,72	06	1
EDNA TORRES DO AMARAL	10429970118	01	01	9.000,00	12	0
FERNANDO FLORIANO AZEVEDO	10429972978	01	01	0,00	00	8
GETÚLIO MORAIS MARTINS	10429974628	01	01	76.393,50	12	6
PAULO DIOGO CARDOSO	10429988793	01	01	1.200,00	01	4
ROSA HILDEBRANDO NOVAES	10429991034	01	01	5.465,00	12	8
WALDIR CORREIA MONTEIRO	10429997539	01	01	35.645,00	09	6
NÃO UTILIZAR AS LINHAS ABAIXO						

08 ASSINATURA AUTORIZADA DO EMPREGADOR OU SINDICATO

09 TOTALS DESTA FOLHA (NÃO TRANSPORTAR): TOTAL DE SALÁRIOS: 159.791,52 SOMA DOS MESES: 075

Para facilitar o nome do em do PIS. Só p trabalhadores e o período par janeiro a 27 de esclarecem os

- Se um em RASPE mas na em 1975, os es com zeros.
- Se o emp RASPE, a Empr Anual de Salár
- A RASPE Correio. Caso 10 de janeiro d mais próxima
- A RASPE Empresas, devi
- As Empres incluídas na dis utilizar a RAS
- As Empres salariais atravé processamento Receberão um para a inform

VESTIBULAR SIMULADO

3. na eletrização por indução jamais a carga do induzido poderá ultrapassar a carga do indutor, no máximo será igual (indução total) e de mesmo sinal
4. dos processos apresentados o único que sempre fornece eletrização igual em módulo é o do atrito
5. todas as afirmativas acima estão erradas
- Está (ão) correta (s):
- a) 1 e 2 b) 1 e 4 c) 2 e 3 d) 4 e) 5
- 19 - Duas cargas q_1 e q_2 situadas a uma distância d repelem-se com uma força de intensidade F , substituindo-se a carga q_1 por outra igual a $5q_1$ e a carga de q_2 por outra igual a $q_2/2$, a intensidade da força será:
- a) $2F$ b) $4F$ c) $F/2$ d) $F/4$ e) $2,5F$
- 20 - S é uma leve esfera de alumínio ~~por~~ suspensa por um fio de seda e P_1 e P_2 são placas metálicas. Foi feita a experiência indicada nos esquemas de figura V, sem que se tocasse na esfera durante a realização. Da sequência de observações pode-se concluir:
- a) certamente a esfera S estava previamente carregada
- b) certamente as placas P_1 e P_2 estavam carregadas com cargas de mesma sinal
- c) é possível garantir que a esfera S estava previamente carregada com cargas de sinal contrário ao das cargas das placas
- d) não é possível garantir que a esfera S estava previamente carregada
- e) as três primeiras afirmações acima são certamente corretas
- 21 - Uma carga negativa de $1,0\text{ C}$ é colocada numa esfera metálica de massa "m", eletricamente neutra; então:
- a) a massa da esfera diminuirá
- b) a massa da esfera permanecerá a mesma
- c) a massa da esfera aumentará
- d) o campo elétrico dentro da esfera será negativo
- e) NRA
- 22 - Para saber qual é o tipo de equilíbrio em que se encontra uma carga elétrica afasta-se a mesma de sua posição inicial
1. Se a carga sempre volta à posição inicial significa que o equilíbrio da mesma é estável
2. Se a carga continua em movimento significa que não estava em equilíbrio
3. Se a carga permanece em qualquer posição em que for colocada significa que seu equilíbrio é instável
4. Se a carga permanece em qualquer posição significa que seu equilíbrio não é instável mas sim indiferente
- a) só a 1 é certa
- b) só a 2 é certa
- c) só a 4 é certa
- d) a 2 e a 3 são incorretas
- e) todas estão incorretas
- 23 - Uma esfera metálica carregada positivamente com uma carga

- "q" pode ser colocada de três maneiras como mostra a figura VI. O corpo ôco é metálico e está descarregado quando isolado.
- a) na figura a o corpo oco fica carregado positivamente por indução na parte interna e externa
- b) na figura b tanto a esfera como o corpo oco ficam carregados positivamente
- c) na figura b o corpo oco fica carregado negativamente e a esfera continua positiva
- d) na figura c o corpo oco fica carregado positivamente só na parte externa e a esfera continua positiva mas com a carga menor que "q"
- e) NRA
- 24 - O campo de força criado por uma carga elétrica é:
- a) sempre limitado
- b) de dimensões correspondentes ao valor do quadrado da carga
- c) na prática considerado até onde é possível ser percebido
- d) teoricamente infinito
- e) as respostas c e d estão corretas
- 25 - Olhando a figura VII que representa a trajetória executada por um elétron ao atravessar duas placas eletrizadas, conclui-se que o sinal das mesmas e o sentido do vetor campo elétrico é:
- a) \downarrow b) \downarrow c) \uparrow d) \uparrow e) \uparrow
- 26 - Na indução eletrostática temos que:
1. O induzido se eletriza com carga do mesmo sinal do indutor
2. A carga do induzido pode, em dois casos especiais, ser um módulo superior à do indutor
3. A carga do induzido jamais será em módulo, superior à do indutor
4. A carga elétrica do induzido é sempre de sinal contrário da do indutor
- Está (ão) correta (s):
- a) 1
- b) 1 e 3
- c) 2 e 3
- d) 2 e 4
- e) 3 e 4
- 27 - A figura VIII mostra duas cargas elétricas q_1 e q_2 cujos campos elétricos no ponto P são, respectivamente E_1 e E_2 .
- a) $q_1 = q_2$
- b) $q_1 > 0$ e $q_2 < 0$
- c) $q_2 < 0$ e $q_2 > 0$
- d) falta na figura uma carga no ponto P, para que exista campo elétrico nesse ponto.
- e) NRA
- 28 - Supondo na figura VIII a distância do ponto P à carga q_1 de 10 cm e a carga $q_1 = 1,0 \cdot 10^{-6}\text{ C}$, o campo elétrico E_1 e o potencial elétrico V_1 criados por essa carga no ponto P, são respectivamente:
- a) $9,0 \cdot 10^5\text{ N/C}$ e $9,0 \cdot 10^4\text{ V}$
- b) $9,0 \cdot 10^7\text{ N/C}$ e $9,0 \cdot 10^5\text{ V}$
- c) $9,0 \cdot 10^4\text{ N/C}$ e $9,0 \cdot 10^5\text{ V}$
- d) $9,0 \cdot 10^4\text{ N/C}$ e $1,0 \cdot 10^5\text{ V}$
- e) $9,0 \cdot 10^9\text{ N/C}$ e $9,0 \cdot 10^9\text{ V}$
- 29 - Assinale a afirmativa falsa dentre as seguintes, relativas a um campo elétrico.
- a) a intensidade de campo elétrico em um ponto é numericamente igual à força exercida sobre uma carga positiva colocada neste ponto.
- b) Diz-se que numa região do espaço existe um campo elétrico quando uma carga elétrica colocada nessa região, fica sujeita a uma força elétrica
- c) Uma unidade de intensidade de campo elétrico é a relação de uma força de 1 N sobre uma carga de 1 C .
- d) A grandeza campo elétrico é vetorial
- e) A força exercida sobre uma carga elétrica colocada em um campo elétrico uniforme é igual ao produto da intensidade de campo pela carga.
- 30 - Duas cargas $+q$ e $-2q$ estão distanciadas de 5 cm . Veja figura IX. Calcule o ponto sobre a linha que une as cargas, onde o campo elétrico resultante é nulo.
- a) a $2,5\text{ cm}$ à direita de $+q$
- b) aproximadamente a $6,1\text{ cm}$ à esquerda de $+q$
- c) aproximadamente a $6,1\text{ cm}$ à direita de $+q$
- d) a 5 cm à direita de $-2q$
- e) NRA
- 31 - Calcule o potencial elétrico do ponto médio do segmento que une as duas cargas da figura IX, supondo $q = 1,0 \cdot 10^{-6}\text{ C}$.
- a) $9,0 \cdot 10^9\text{ V}$
- b) $-4,0 \cdot 10^5\text{ V}$
- c) $4,0 \cdot 10^3\text{ V}$
- d) $10,8 \cdot 10^3\text{ V}$
- e) NRA
- 32 - A unidade de energia mais utilizada em Física Nuclear é o elétron-volt, definido como a quantidade de energia adquirida por um elétron quando acelerado por uma diferença de potencial de 1 V . Os seus conhecimentos de eletricidade permitem, sabendo que a carga do elétron é $1,6 \cdot 10^{-19}\text{ C}$, afirmar que um elétron-volt equivale a:
- a) 1 erg
- b) $1,6 \cdot 10^{-12}\text{ erg}$
- c) 1 j
- d) 10^6 j
- e) 10^{-9} erg
- 33 - Linha de força de um campo elétrico criado por uma carga positiva
- a) é uma semi-reta que se origina no fim do campo, isto é, no infinito e morre na própria carga
- b) é uma linha que pode ser reta ou curva
- c) é uma semi-reta que se origina na própria carga e vai até o infinito.
- d) é uma linha que só pode ser representada por uma curva
- e) NRA
- 34 - Um condutor A estaticamente eletrizado, é colocado próximo a um corpo B. Podemos garantir que:
- a) Seja qual for o corpo neutro B, verificar-se-á uma separação de cargas
- b) Se houver separação de cargas por indução no corpo B, elas serão de sinais contrários e módulos diferentes
- c) Se A e B entrarem em contato e o corpo B for condutor os

- dois se eletrizarão com carga de sinal contrário.
- d) Sendo o corpo B condutor, pondo-o em contato com a Terra, ficará carregado com carga de mesmo sinal e em módulo menor ou no máximo igual a do condutor A
- e) NRA
- 35 - A figura X indica um bastão A carregado negativamente e um corpo B neutro. Seguem-se várias situações com resultado correto ou errado.
1. Se o corpo B for condutor haverá um movimento de cargas em B.
2. Se o corpo B for condutor haverá passagem de cargas de A para B.
3. Se o corpo B for dielétrico haverá movimento de cargas em B.
4. Se o corpo B for dielétrico não haverá movimento de cargas através dele, mas apenas uma polarização.
5. Se o corpo B for condutor ele é imediatamente repellido se tocar o bastão A
- Estão corretos:
- a) somente 2 e 3
- b) somente 1, 4 e 5
- c) somente 1 e 5
- d) somente 3 e 4
- e) NRA
- 36 - Duas esferas maciças de ferro isoladas eletricamente, se tocam como mostra a figura XI. Um bastão C está carregado negativamente. Algumas experiências são realizadas e tiradas as conclusões que podem estar certas ou erradas.
1. O bastão C toca na esfera B. Tanto A como B ficam carregadas negativamente.
2. O bastão C está próximo da esfera B. Tanto A como B ficam carregadas positivamente.
3. O bastão C está próximo da esfera B. A esfera A fica com excesso de cargas negativas e a B com excesso de cargas positivas.
4. O bastão C toca na esfera B. Tanto A como B ficam com igual excesso de cargas.
5. O bastão C tocou na esfera B e foi afastado para longe. As duas esferas possuem o mesmo potencial.
- Estão corretas:
- a) somente 1, 3 e 4
- b) somente 2 e 3
- c) somente 4 e 5
- d) somente 1, 3 e 5
- e) NRA
- 37 - A figura XII representa três placas condutoras carregadas simetricamente; indicar qual dos diagramas representa o valor da intensidade de campo elétrico:
- 38 - O potencial num ponto situado a $1,8\text{ m}$ de uma carga pontual de $2 \cdot 10^{-9}\text{ C}$ vale, em volt:
- a) 30
- b) 10
- c) 100
- d) 50
- e) NRA
- 39 - Com relação ainda ao teste anterior podemos garantir que o potencial será:
- a) positivo
- b) negativo
- c) ora positivo, ora negativo
- d) o potencial não tem sinal
- e) NRA
- 40 - Uma carga elétrica de 6 MC é deslocada de um ponto de potencial 220 V para outro de 120 V . O trabalho realizado, em joule é:
- a) 6
- b) $6 \cdot 10^{-2}$
- c) $6 \cdot 10^{-3}$
- d) $6 \cdot 10^{-4}$
- e) NRA
- 41 - Com relação ao quesito anterior podemos afirmar que o trabalho:
- a) foi realizado pelas forças do campo
- b) foi realizado contra forças do campo
- c) foi realizado por forças gravitacionais
- d) não existe trabalho
- e) NRA
- 42 - Com relação ainda ao quesito 40, podemos afirmar que neste deslocamento a carga:
- a) ganha energia potencial elétrica
- b) perde energia potencial elétrica
- c) se aproxima do centro do campo
- d) se afasta do centro do campo
- e) NRA
- 43 - A figura XIII mostra duas placas paralelas, separadas por uma distância d . A carga $+q$ se encontra no meio das placas.
- a) a ddp entre os pontos A e B não é nula
- b) o trabalho realizado pelo campo sobre a carga $+q$ se esta se deslocasse até B e depois até A, não seria nulo.
- c) Se a carga se deslocasse até C o trabalho realizado pelo campo seria positivo.
- d) se não houvesse a carga, o campo entre as placas seria nulo e o potencial constante
- e) NRA
- 44 - Numa superfície equipotencial podemos garantir que:
1. qualquer que seja o formato da superfície as linhas de força são sempre retas paralelas
2. as linhas de força serão sempre normais a qualquer ponto da superfície
3. não há deslocamento de cargas sobre a superfície
- Está (ão) correta (s):
- a) 1
- b) 1 e 2
- c) 1 e 3
- d) 2 e 3
- e) nenhuma

Trabalho a RASPE já vem com legado e o código de inscrição. Não preencher o número de meses total de salários recebido. Entrega da RASPE é de 2 de fevereiro e as instruções abaixo. Se não estiver relacionado na manutenção vinculo com a Empresa os dados devem ser preenchidos. Se não estiver relacionado na entrega deverá utilizar a RAS - Relação Anual de Salários. Se não estiver relacionado na entrega a Empresa pelo dia 1976, deverá procurar na Agência Caixa Econômica Federal. Se não estiver relacionado na entrega na Matriz das filiais. Se não estiver relacionado na entrega ainda não tenham sido a buição da RASPE terão que a Relação Anual de Salários. Se não estiver relacionado na entrega que já prestaram informações de sistemas próprios de dados não receberão a RASPE. Se não estiver relacionado na entrega anual com especificações técnicas do por via magnética.



CAIXA ECONÔMICA FEDERAL

VESTIBULAR SIMULADO

- 45 - Que carga será preciso dar a uma capacidade de 100 MF para elevar o seu potencial a 50 V?
 a) 0,005 C
 b) 0,05 C
 c) 0,5 C
 d) 5 C
 e) 50 C

- 46 - Um condensador plano de armaduras verticais é mantido a uma diferença de potencial de V volts. A distância entre as suas armaduras é de d metros. Se colocarmos uma carga -Q entre as armaduras do condensador:
 a) sobre ela atuará uma força constante de QV/d newtons, dirigida da armadura negativa para a posição
 b) a força que age sobre a carga será constante, de QV/d newtons, dirigida da armadura positiva para a negativa
 c) o peso do corpo sobre o qual se encontra a carga anulará a força que age sobre ele
 d) nenhuma força agirá sobre a carga porque o campo entre as armaduras do condensador é uniforme
 e) NRA

- 47 - Um capacitor tem armaduras planas e paralelas, cada uma de área A afastadas por uma distância d. Se aumentarmos a carga nas placas:
 a) o potencial diminui
 b) a capacitância aumenta
 c) a capacitância não se altera
 d) o potencial aumenta se a capacitância aumenta
 e) NRA

- 48 - A energia armazenada em um capacitor de 100 MF sob a tensão de 100 V vale:
 a) 1 j
 b) 2 j
 c) 0,005 j
 d) 0,001 j
 e) 0,5 j

- 49 - Um condensador cuja capacitância era 10 MF foi carregada em 0,1 s por uma corrente constante alcançando a voltagem de 100 V. A corrente foi:
 a) 10 mA
 b) 1 MA
 c) 100 MA
 d) 10⁵ A
 e) NRA

- 50 - A capacidade equivalente da associação esquematizada, na figura XIV, sabendo que todos os capacitores possuem a mesma capacidade de 2 MF é:
 a) 0,1 MF
 b) 0,55 MF
 c) 0,7 MF
 d) 1 MF
 e) NRA

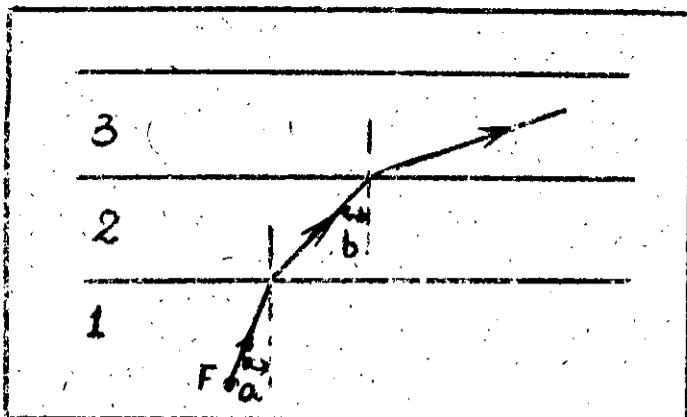

FIG - I

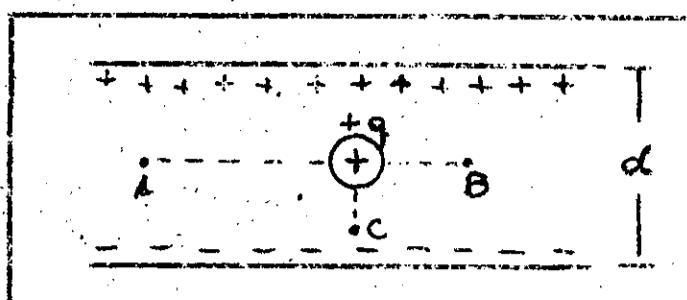

FIG - XIII

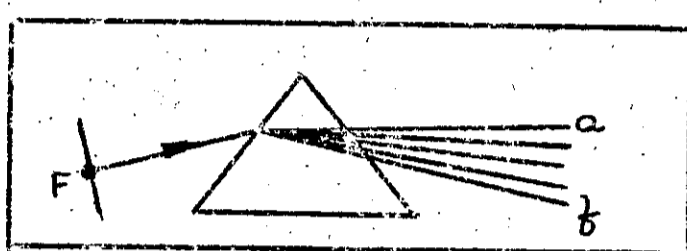

FIG - II

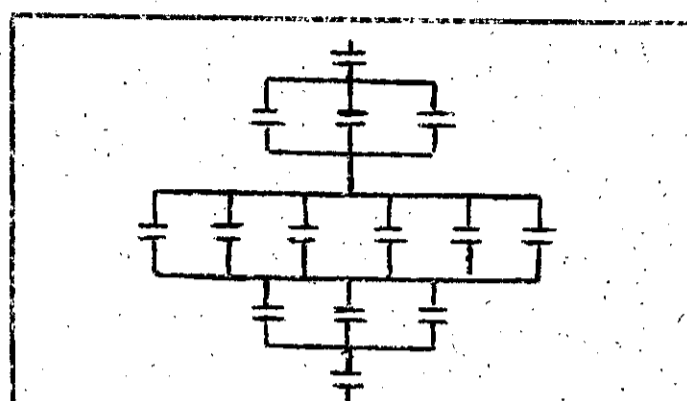

FIG - XIV

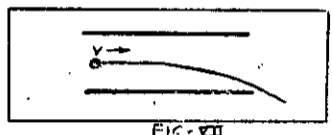

FIG - VII

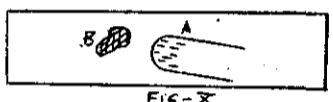

FIG - X

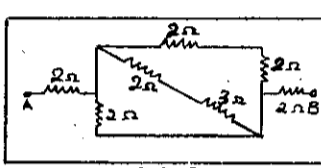

FIG - III

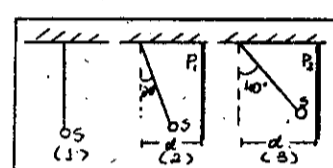

FIG - V

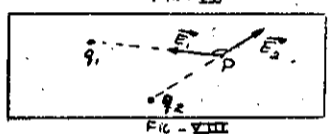

FIG - VIII

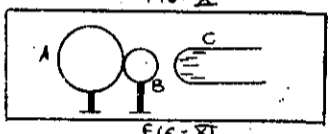

FIG - XI

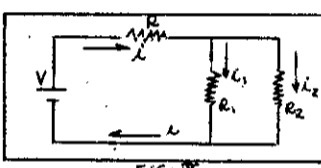

FIG - IV

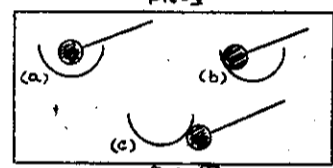

FIG - VI

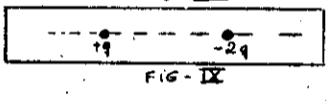

FIG - IX

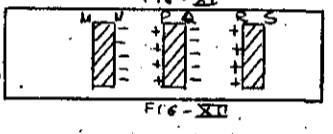

FIG - XII

Faça como Jaguar.
mude para chevette.



Nljo Alberto Jaguar, jornalista especializado em automóveis, assina uma coluna intitulada "JAGUAR ESPECIAL" no Jornal da Cidade. Em matéria de carros, Jaguar é um "expert" em nosso Estado.
 Hoje, dirigindo um CHEVETTE, Jaguar afirma: "Desde seu lançamento que venho namorando o CHEVETTE. Com o pequenino da General Motors estou tranquilo".
 Desejamos ao mais novo membro da família GM e a todos os nossos usuários BOAS FESTAS e um próspero ANO NOVO.
 SEJA FELIZ COM CHEVROLET.
 DIMAVE - Dist. de Máquinas e Veículos Ltda.
 Rua Laranjeiras 1986 - Aracaju-Se.

Telefone para
3375

e faça uma
assinatura do

**JORNAL
DA
CIDADE**

**ALIANÇA
DA BAHIA
CAPITALIZAÇÃO
S.A.**

SEDE: SALVADOR-BAHIA
Comunicamos que no sorteio de amortização realizado hoje, foram contemplados as combinações seguintes

**SORTEIO DE
DEZEMBRO DE 1975**

PLANO A	PLANO B + C
10340	EWS
12248	MUQ
01654	IME
18459	ELL
15800	GGK
= =	TWI

Rua São Cristóvão 51 - A

Presidente da CCCV
concede entrevista
nesta quinta-feira

O professor José Carlos Garcez Menezes, Presidente da Comissão Central do Concurso Vestibular, vai conceder entrevista coletiva à imprensa quinta-feira, às 11 horas, na Sala da Assessoria de Relações Públicas da Universidade Federal de Sergipe.

Com os representantes da Imprensa - falada, escrita e televisada - o professor José Carlos Garcez Menezes debaterá a cobertura a ser dada ao Concurso Vestibular, e dará a conhecer as últimas providências da CCCV para o completo êxito dos exames.

O professor José Carlos Garcez Menezes informou que está tudo pronto para a realização do Concurso Vestibular/76, promovido pela UFS.



COOPERATIVA MISTA
DOS AGRICULTORES
DO TREZE LTDA.

AVISO DE TOMADA DE PREÇOS no. 01

A COOPERATIVA MISTA DOS AGRICULTORES DO TREZE LTDA., situada na Colonia do Treze/Lagarto, convida a todas as firmas interessadas e especializadas no ramo de TOPOGRAFIA, a comparecerem no dia 20/01/1976 no seu escritório central, para tomada de proposta para os serviços seguintes:

- Levantamento topográfico planimétrico de 7.000 ha de terras em área de colonização;
- Fornecimento de 18 (dezoito) plantas;
- Fornecimento e Colocação de 100 (cem) marcos.

Treze/Lagarto (Se), 05 de janeiro de 1976

Clenilton Góis de Almeida Costa
Gerente Administrativo

Governador enfatiza necessidade de qualificação dos recursos humanos



O Governador José Rollemberg Leite, presidindo a abertura do Curso de Planejamento a Nível Estadual, promoção do Condese/Seplan/Sarem, UFS, com a colaboração do Cendec, disse que "faz-se necessário, e cada dia com maior intensidade, a utilização dos conhecimentos técnico-científicos que possam ser postos em prática pelo homem em benefício do próprio homem reduzindo-se paulatinamente os índices de miséria e pobreza extrema de que são vítimas hoje, cerca de 3/4 da população do globo terrestre. "A abertura oficial do Curso de Planejamento foi realizada ontem, dia 5, no auditório da Biblioteca "Epifânio Dória", com a presença de autoridades, secretários de Estado, técnicos, professores e os 34 participantes da promoção que se estenderá por três meses, em tempo intensivo, tendo como instrutores e conferencistas, professores e técnico do Cendec, de Brasília, da UFS, e do Condese. Da mesa de instalação participaram, além do Governador José Rollemberg Leite, o Reitor Luiz Bispo, da UFS, economista José Aloisio de Campos, Secretário do Planejamento e professor Gilson Cajueiro de Holanda, diretor da Faculdade de Ciências Econômicas.

Foi o seguinte o discurso do Governador José Rollemberg Leite, na abertura do Curso de Planejamento:

Magnífico Reitor da Universidade Federal de Sergipe, professor Luiz Bispo, Senhor Presidente do Tribunal de Justiça do Estado, Senhores Secretários de Estado, Demais Autoridades presentes ou representadas, Minhas Senhoras, Meus Senhores,

O mundo moderno pode ser caracterizado perfeitamente como um processo de transformações radicais em todas as áreas do conhecimento humano. A revolução tecnológica sucedeu à revolução industrial. Os benefícios da ciência e da tecnologia se estenderam a muitas Nações, fazendo crescer os níveis de aspirações da grande maioria da humanidade que passou a participar de forma mais expressiva dos frutos do progresso. Não obstante, havemos de reconhecer, a evolução tecnológica e científica não parece ter sido suficiente para propiciar uma melhor distribuição de riqueza entre os novos de muitos países. Faz-se necessário, e cada dia mais com maior intensidade, a utilização dos conhecimentos técnico-científicos que possam ser postos em prática pelo homem em benefício do próprio homem, reduzindo-se paulatinamente os índices de miséria e pobreza extrema de que são vítimas hoje, cerca de 3/4 da população do globo terrestre.

A evolução histórica atesta o continuado aumento de poder que o conhecimento exprime. E nos setores governamentais, como não poderia deixar de ser, a tomada de decisões e o processo que a precede se lastreiam principalmente no conhecimento, tornando, assim, cada vez mais imperiosa e irreversível a participação do técnico especializado na decisão de cunho político.

Em Estados como o nosso Sergipe, carente de uma equipe experiente de técnicos mais numerosa e expressiva, faz-se sentir de modo mais premente a necessidade de encarar-se com a mais alta priorida-

de o problema da preparação dos recursos humanos para o desenvolvimento econômico.

Assim, um curso como este que ora tem início, se reveste de uma iniciativa das mais louváveis, e representa um esforço governamental dos mais ingentes, principalmente se levarmos em conta que um grande número de técnicos que exercem funções de mais alta importância em seus Órgãos e Instituições se afaste das mesmas durante mais de três meses consecutivos, a fim de se dedicarem em regime de tempo integral às atividades didáticas do curso, representando, por conseguinte, um desfalque muito grande para os Órgãos aos quais pertencem, que se vêem privados temporariamente dos seus serviços.

Vale aqui ressaltar que no atual Governo esta não se constitui numa iniciativa isolada no campo da formação da mão-de-obra especializada. Temos estimulado e incentivado desde que assumimos a Chefia do Executivo Estadual a preparação e a especialização dos técnicos que atuam na área governamental, nos seus diversos setores. Presentemente, vários são os profissionais de nível superior que realizam cursos de especialização ou pós-graduação fora do Estado de Sergipe, alguns deles no exterior, sob o patrocínio do Governo do Estado.

Grande, portanto, é a nossa satisfação ao presidir esta solenidade, quando damos início a um curso de Planejamento cujo objetivo básico é treinar ao nível estadual, técnicos que possam, levando em consideração a realidade regional e da Unidade da Federação onde exercem suas atividades, criar condições para o pleno funcionamento do Sistema Nacional de Planejamento do qual os Sistemas Estaduais são partes integrantes e, como tal, indissociáveis.

Cumpramos nos a oportunidade expressar nossos melhores agradecimentos ao professor Jayme Santiago, sergipano e hoje Diretor do Centro de Treinamento para o Desenvolvimento Econômico, órgão vinculado à Secretaria de Planejamento da Presidência da República. Graças a ele contamos com o total apoio desse importante órgão que possui já um experimentado "Know How" no campo do treinamento profissional.

Agradecemos também à Universidade Federal de Sergipe pela inestimável colaboração prestada visando a realização deste Curso e particularmente ao seu Magnífico Reitor, cabendo destacar a participação da Faculdade de Ciências Econômicas na execução, em apoio ao Conselho do Desenvolvimento de Sergipe-Condese, órgão central do Sistema de Planejamento do Estado.

Finalizando estas palavras, desejamos a todos os participantes do curso um bom aproveitamento, uma dedicação integral e que os conhecimentos adquiridos, sirvam para uma melhor atuação no desempenho das suas atividades profissionais em prol do desenvolvimento de Sergipe. Ao concluir, gostaríamos de citar um pensamento de um famoso filósofo chinês que viveu no terceiro século antes de Cristo: "Quando se planeja para um ano, deve-se semear milho; quando se planeja para uma década, há que plantar árvores; quando se planeja para a vida - deve-se treinar e educar os homens".

MUITO OBRIGADO.

Prefeitura concede bolsas de estudos

Estão abertas no Departamento de Educação e Cultura do Município, as inscrições para concessão de bolsas de estudos a servidores municipais, seus dependentes e a comunidade em geral. Os trabalhos de inscrição e seleção dos candidatos estão a cargo da Assistente Social Vanda Vieira Andrade Barbosa, Chefe da Divisão de Assistência ao Escolar, que marcou os turnos das 9 às 11 horas e das 14 às 19 horas para o recebimento das inscrições.

O prazo para inscrição encerra-se a 30 deste mês. Segundo as condições regulamentadas pela Prefeitura de Aracaju, somente poderão solicitar bolsas de estudos para o curso universitário, primeiro e segundo graus, as pessoas domiciliadas em Aracaju.

DOCUMENTOS

O formulário de inscrição é fornecido gratuitamente pelo DEC e será preenchido por pessoa credenciada da Divisão de Assistência ao Escolar, que conferirá os documentos exigidos, que são Carteira de Identidade, recibo de aluguel do último mês, um recibo de conta de luz e água recentes, atestado do empregador. Caso o candidato trabalhe por sua conta própria, deve declarar sua renda, assinada por duas testemunhas, com firmas reconhecidas em cartório.



PREFEITURA MUNICIPAL DE ARACAJU
ESTADO DE SERGIPE

AVISO

A COMISSÃO PERMANENTE DE LICITAÇÃO DA PREFEITURA MUNICIPAL DE ARACAJU, torna público para conhecimento dos interessados que fará realizar no dia quinze (15) de janeiro do corrente ano, às dez e trinta (10:30) horas na sala da Procuradoria Geral do Município, a Tomada de Preços no. 04/76, para escavação, carregamento, transporte e descarregamento de setecentos (700) carradas de terra preta, do local denominado Colégio Benjamim Constant, distante de Aracaju, 25 kms, para reestruturar os canteiros das praças Getúlio Vargas, Inácio Barbosa, D. José Tomaz, Expedicionário e Av. Hermes Fontes, nesta capital.

O Edital de que trata a referida Tomada de Preços, encontra-se à disposição dos interessados na Procuradoria Geral do Município, com a Presidente da Comissão.

Aracaju, 02 de janeiro de 1976.

Maria Iolanda Araújo de Mendonça Braga
Presidente da Comissão.

PCDER JUDICIÁRIO JUSTIÇA FEDERAL

Proc. JF/SS no. 3952/75

EDITAL DE CITAÇÃO (prazo de 30 dias)

Eu, o Doutor Geraldo Barreto Sobral, Juiz Federal da Seção Judiciária do Estado de Sergipe, na forma da lei, etc.

FAZ SABER aos que o presente edital virem, ou dele conhecimento tiverem que, por este meio, CITA, com o prazo de 30 (trinta) dias, a contar da primeira publicação, a José Leandro e Manoel Lins de Almeida, que se encontra (m) em lugar incerto e não sabido, para que pague (m) dentro do prazo de 24 (vinte e quatro) horas, a importância de Cr\$ 4.059,83 (quatro mil, cinquenta e nove cruzeiros e oitenta e três centavos), sujeita aos acréscimos legais, ou nomear bens à penhora, sob pena de, não o fazendo, serem penhorados tantos bens quantos bastem para integral satisfação do débito e acessórios cobrados por Caixa Econômica Federal cientificando (s) que este Juízo e Secretaria funcionam no 6º andar do Edifício "Estado de Sergipe", à rua Geru, 86, em Aracaju (SE) e que não sendo embargada a execução, no prazo de 10 dias, presumir-se-ão aceitos pelo (s) réu (s), como verdadeiros, os fatos alegados pelo autor. E, para que chegue ao conhecimento dos interessados, principalmente do (s) Réu (s) José Leandro e Manoel Lins de Almeida, residentes em lugar ignorado, e não possam de futuro alegar ignorância, passou-se este e mais três de igual teor, que serão afixados na sede desta Juízo e publicados no Diário Oficial e em jornal local de circulação diária. Dada e passada nesta cidade de Aracaju, capital do Estado de Sergipe, na Secretaria da Justiça Federal, Seção Judiciária do Estado de Sergipe, aos vinte e nove dias do mês de dezembro do ano de hum mil novecentos e setenta e cinco (29.12.75). Eu, Jackson da Silva Lima, Diretor de Secretaria, o fiz datilografar e subcrevo.

Geraldo Barreto Sobral
Juiz Federal - Seção de Sergipe

S.A. FAZENDA CANAFISTULA

CGC 13.040.258

Rua João Pessoa nº 85 - 1º Andar

ARACAJU-Sergipe

BALANÇO-GERAL REALIZADO EM 31 DE DEZEMBRO DE 1975

Relatório da Diretoria

Senhores Acionistas:

Trazemos a apreciação de V. Sas. o nosso Balanço-Geral encerrado em 31/12/1975, acompanhado do respectivo "Demonstrativo de Resultados".

No ano findo, apesar da não elevação dos preços dos produtos de pecuária, obtivemos uma sensível melhoria no volume das nossas vendas, fruto, sem dúvida alguma, de uma melhor produtividade alcançada com a evolução das técnicas de manejo e aproveitamento do nosso rebanho.

Continuamos no mesmo trabalho relativo a de melhoria das pastagens, procurando obter sempre uma maior produtividade do nosso rebanho; ampliamos nossas atividades com a aquisição em São Paulo, de um pequeno plantel de gado holandês vermelho e branco tado P.O. para produção de reprodutores daquela raça; assim, já no próximo exercício, deveremos lançar no mercado não somente os nossos Indubrasil, mas, também, animais da raça holandesa vermelho/branco de melhor qualidade.

Os serviços de coleta, industrialização e venda de sêmen congelado, continuam correspondendo à nossa expectativa com grande incremento em todos os setores.

Deveremos firmar agora em janeiro/76, um convênio para pesquisas de pastagens, com a EMBRAPA e o Banco do Nordeste, com período de duração de 4 anos.

A Empresa continua desfrutando de ótima situação econômico-financeira e em face do seu natural crescimento, torna-se necessário a expansão das nossas atividades e aumento do seu capital social de Cr\$ 3.000.000,00 para Cr\$ 5.000.000,00, que deverá ser efetivado com aproveitamento de incentivos fiscais.

No exercício hoje findo, obtivemos um resultado operacional líquido de Cr\$ 1.299.478,84, que incorporamos às reservas da Empresa.

Cumpra-nos agradecer, mais uma vez, aos nossos eficientes colaboradores pelo esforço e dedicação de todos aos trabalhos da Empresa.

Finalizando, externamos os nossos melhores agradecimentos aos Bancos do Nordeste do Brasil, Banco do Brasil S.A. e Banco do Estado de Sergipe S.A. pela valiosa colaboração e apoio oferecidos a esta Empresa no ano hoje findo.

Aracaju, 02 de janeiro de 1976

S.A. FAZENDA CANAFISTULA

Eunice Menezes Dantas
EUNICE MENEZES DANTAS
Diretora-Presidente

Arnaldo Dantas Barreto Neto
ARNALDO DANTAS BARRETO NETO
Diretor Vice-Presidente

Murilo Menezes Dantas
MURILO MENEZES DANTAS
Diretor - Superintendente

BALANÇO-GERAL REALIZADO EM 31 DE DEZEMBRO DE 1975

ATIVO		PASSIVO	
DISPONÍVEL		EXIGÍVEL A CURTO PRAZO	
Bens Numerários.....	Cr\$ 36.550,65	Fornecedores.....	Cr\$ 79.464,66
Depósitos Bancários à Vista.....	1.014.977,87	Instituições Financeiras.....	770.000,00
REALIZÁVEL A CURTO PRAZO		Obrigações a Pagar.....	3.800,00
Estoque		Obrigações Fiscais.....	15.363,13
Rebanho Bovino.....	Cr\$ 3.812.300,00	INPS-C/Correntes.....	1.166,72
Sêmen Industrializado.....	51.450,76	Cr\$ 869.794,51	
Créditos		EXIGÍVEL A LONGO PRAZO	
Duplicatas Rurais a Receber.....	Cr\$ 649.400,00	Instituições Financeiras	
(-) Duplicatas Rurais Descontadas.....	599.400,00	Financiamento Para Comercialização de	
Notas Promissórias Rurais a Receber.....	1.674.730,00	Produção.....	Cr\$ 1.746.080,00
(-) Notas Promissórias Rurais Descontadas.....	524.100,00	Financiamento Para Outros Investimen-	
C/Correntes.....	162.713,46	tos.....	2.105.320,00
Devedores Diversos.....	5.000,00	Financiamento Para Seguros.....	18.880,02
INPS-C/Salário-Família.....	37,70	Cr\$ 4.740.074,53	
Subtotal	Cr\$ 1.368.381,16	NÃO EXIGÍVEL	
(-) Provisão Para Devedores Duvidosos.....	101.031,90	Capital.....	Cr\$ 3.000.000,00
	1.267.349,26	Correção Monetária do Ativo Imobilizado	405.339,12
	5.131.100,02	Reservas Legais	
Ativo Circulante	Cr\$ 6.182.628,54	Fundo de Reserva Legal (D.Lei 2627/40) Cr\$	197.797,94
		Reserva Para Manutenção do Capital de	
		Giro.....	421.195,00
		Fundo Para Aumento de Capital.....	1.072.213,26
		Subtotal	Cr\$ 5.103.545,32
			Cr\$ 9.843.619,85
REALIZÁVEL A LONGO PRAZO		CONTAS DE COMPENSAÇÃO	
Créditos		Após Cauçionadas.....	Cr\$ 2.000,00
Duplicatas Rurais a Receber.....	Cr\$ 149.400,00	Notas Promissórias Rurais Endossadas Pa	
(-) Duplicatas Rurais Descontadas.....	149.400,00	ra Cobrança.....	1.746.080,00
Notas Promissórias Rurais a Receber.....	794.200,00	Garantias de Empréstimos.....	7.350.291,96
Provisões a Receber.....	20.000,00	Total	Cr\$ 19.541.991,81
IMOBILIZADO			
Imobilizações Técnicas			
Imóveis.....	Cr\$ 998.800,00		
Corrigidos.....	442.624,00		
Construções e Benfeitorias.....	518.110,35		
Corrigidos.....	71.111,60		
Instalações de Escritório.....	13.895,20		
Trato, Máquinas e Implementos Agríco-			
las.....	184.955,50		
Corrigidos.....	55.232,99		
Veículos.....	274.162,50		
Corrigidos.....	58.345,00		
Móveis e Utensílios.....	37.662,20		
Corrigidos.....	7.343,20		
Equipamentos de Laboratório.....	2.963,26		
Equipamentos de Irrigação.....	79.993,14		
Corrigidos.....	39.248,91		
Equipamentos de Inseminação Artificial			
	19.355,00		
(-) Valor Corrigido.....	Cr\$ 2.903.813,85		
(-) Depreciações Acumuladas.....	167.172,94		
Imobilizações Financeiras			
Aplicações por Incentivos Fiscais.....	Cr\$ 10.702,00		
Ações de Outras Empresas.....	109.500,00		
Ativo Real	Cr\$ 9.753.671,45		
RESULTADO PENDENTE			
Despesas Diferidas.....			89.948,40
CONTAS DE COMPENSAÇÃO			
Caução da Diretoria.....	Cr\$ 2.000,00		
Endosses Notas Promissórias P/Cobrança.....	1.746.080,00		
Garantias Contratadas.....	7.350.291,96		
Total	Cr\$ 19.541.991,81		

O presente Balanço-Geral acha-se copiado às fls. 116, de nosso Livro Diário Copiativo nº 03, registrada na MMA, Junta Comercial de Sergipe sob o nº 891, em 06/11/1974.

12. GRATIFICAÇÕES	38.600,00
13. RESULTADOS A DISTRIBUIR (10+11-12)	Cr\$ 1.299.478,84
13.1 Provisões e Reservas	1.299.478,84
13.1.1 Reserva legal.....	Cr\$ 64.973,94
13.1.2 Reserva para manutenção de capital de gi	
ro.....	421.195,00
13.1.3 Fundo para aumento de capital (ad-raf)	
rendu da A.G.O.).....	813.309,90
14. SALDO ATUAL	Cr\$

Nota: O resultado obtido no período-base hoje findo, no montante de Cr\$ 1.299.478,84 face a apropriação de incentivos do Governo Federal e as necessidades de crescimento da Empresa, ad-raf rendu da A.G.O. foi de imediato incorporado a reservas.

O presente Demonstrativo de Resultados acha-se copiado às fls. 117, de nosso Livro Diário Copiativo nº 03, registrado na MMA, Junta Comercial de Sergipe sob o nº 891, em 06/11/1974.

Aracaju, 31 de dezembro de 1975

Eunice Menezes Dantas
EUNICE MENEZES DANTAS
Diretora-Presidente

S.A. FAZENDA CANAFISTULA
Murilo Menezes Dantas
MURILO MENEZES DANTAS
Diretor - Superintendente

DEMONSTRATIVO DE RESULTADOS

Balanço-Geral Realizado em 31/12/1975

1. RENDA OPERACIONAL	Cr\$ 3.730.925,98
1.1 Venda de animais e derivados de produção própria	Cr\$ 3.176.744,92
1.2 Venda de sêmen industrializado.....	263.412,00
1.3 Outras receitas.....	290.769,06
2. DESPESAS COM VENDAS	869.866,21
3. GASTOS GERAIS	1.565.556,87
3.1 Honorários da Diretoria.....	Cr\$ 102.000,00
3.2 Despesas Administrativas.....	265.968,81
3.3 Despesas das Propriedades.....	884.553,94
3.4 Impostos e Taxas Diversas.....	27.354,16
3.5 Despesas Financeiras.....	285.700,76
4. DEPRECIACIONES E AMORTIZACIONES	53.029,89
5. LUCRO OPERACIONAL (1) - (2 + 4)	Cr\$ 1.242.473,01
6. RENDAS NÃO-OPERACIONAIS	131.238,13
7. DESPESAS NÃO-OPERACIONAIS	130.443,13
8. LUCRO LÍQUIDO ANTES DO IMPOSTO DE RENDA (5+6-7)	Cr\$ 1.243.268,01
9. IMPOSTO DE RENDA PAGO NO PERÍODO	52.416,00
10. LUCRO LÍQUIDO DO EXERCÍCIO	Cr\$ 1.190.852,01
11. REVERSÃO DE PROVISÕES, PREVISÕES E RESERVAS	147.226,83
11.1 Provisão para devedores duvidosos.....	Cr\$ 75.857,40
11.2 Fundo de depreciação.....	71.369,43

Processo do Conselho-Fiscal

Convidados a opinar, na qualidade de membros efetivos do Conselho-Fiscal desta Sociedade Anônima, sobre os Relatórios apresentados pela sua Diretoria, Balanço-Geral encerrado a 31/12/75 e respectivo Demonstrativo de Resultados, somos de parecer, à vista também das informações obtidas, que deve ser aprovada a Assembleia-Geral Ordinária todo o expediente examinado e relativo ao período-base de 01/01/75 a 31/12/75.

Aracaju, 02 de janeiro de 1976

ao) NESTOR DE MENEZES FARO
ERIBALDO ANDRADE
ACÍCIO PRADO DANTAS

Ladrões de gado e cavalo intranquilizam Itabaiana

“Bebel” foi assassinado à traição

O lavrador José Cornélio, mais conhecido por “Bebel”, foi assassinado no interior de sua propriedade, em Itabaiana, pelos soldados da Polícia Militar José Bezerra e Rosevaldo Torres, de modo covarde, frio à traição, segundo depoimento das testemunhas já ouvidas na Justiça.

A afirmação é do promotor público Iroito Leó, que foi contrário ao pedido de revogação de prisão preventiva para os soldados da Polícia Militar José Bezerra e Rosevaldo Torres, autores do crime praticado sem nenhum motivo conforme parecer do promotor da cidade de Itabaiana, que considerou os criminosos de alta periculosidade.

INQUÉRITO FABRICADO

Para o promotor público Iroito Leó,

o inquerito policial foi fabricado visando beneficiar os soldados criminosos pois forjaram uma arma para a vítima e o desaparecimento das que os criminosos portavam. No entanto, foi feito o pedido de relaxamento da prisão preventiva dos militares implicados, encaminhado para a apreciação do juiz Manoel Soares. No próximo dia 20 serão ouvidas as testemunhas de defesa, inclusive o cabo que comandou a ordem de intimação da vítima.

Uma série de furtos de cabeças de gado e cavalo aconteceu em Itabaiana, tendo o promotor Iroito Leó determinado a abertura de inquérito para punir os culpados. Até o momento sabe-se que a quadrilha tem como chefe Wilson de tal, residente no bairro Eucalipto, naquela cidade.

A polícia conseguiu prender os gatu nos “Zé Alagoano” e “Tonhão”, pertencentes à quadrilha que vinha furtando gado e cavalo em Itabaiana. As investigações dizem que os produtos dos furtos eram vendidos nas cidades de São Domingos e Monte Alegre, acreditando-se que, dentro em breve, os receptores sejam identificados.



ESTADO DE SERGIPE
PREFEITURA MUNICIPAL DE LAGARTO
Governo do Município

AO POVO DE LAGARTO

O Prefeito Municipal de Lagarto, leva ao conhecimento do público em geral que, face às irregularidades e precariedade, no sistema de baterias da Torre Repetidora de TV, ocasionadas muitas vezes pelo difícil acesso ao local, mormente nos períodos chuvosos, além do alto custo de manutenção da mesma, houve por bem, enviar Projeto de Lei à Câmara Municipal, solicitando autorização e os recursos legais para a eletrificação da referida repetidora, pela Prefeitura Municipal.

No entanto, a Câmara Municipal pelo voto de desempate do seu Presidente rejeitou o mencionado projeto.

É de se lamentar que um cidadão acolhido por Lagarto em seu seio e, posteriormente, eleito como representante para defender seus interesses, responda dessa maneira à hospitalidade desta terra e de sua gente generosa e boa.

Mas, o Prefeito Municipal, fiel aos compromissos assumidos de servir à terra berço e aos seus munícipes, reconhecendo o valor educativo e recreativo da televisão, sairá com uma Comissão, solicitando dos lagartenses uma contribuição espontânea, a fim de levar a cabo o seu plano de eletrificação da referida repetidora.

Cabe aqui o povo julgar àqueles que, cegos por uma paixão partidária, colocam seus órdios pessoais acima dos interesses da comunidade, na ânsia injustificável de atrapalhar uma administração profícua e honesta, voltada exclusivamente para o desenvolvimento do município.

Gabinete do Prefeito Municipal de Lagarto, 05 de janeiro de 1976

Dr. João Almeida Rocha
- Prefeito Municipal -

GRUPO DE ESPIRITAS CRISTÃOS - EDUCANDÁRIO JOSÉ ARISTIDES BISPO.

EDITAL DE CONVOCAÇÃO

Ficam convidados todos os Sócios destas Sociedades, em pleno gozo dos seus direitos, para uma sessão de Assembléia Geral Ordinária, a ser realizada às 9,00 horas do dia 11 (onze) de janeiro de 1.976, em sua sede social, a Av. Sete de Setembro, 884, n/ Capital, a fim de elegerem os seus Diretores para o futuro período administrativo.

Aracaju, 02 de janeiro de 1976

Adolfo Ferreira de Barros - Secretário

SE VOCÊ SABE DAR A CESAR O QUE É DE CESAR, DEIXE CONOSCO O QUE HÁ MUITO TEMPO NOS PERTENCE:

O prestígio de sermos uma das grandes firmas sergipanas que oferece esforços no sentido de beneficiar a indústria da construção civil. O destaque que temos recebido de firmas como a HABITACIONAL para colaborar no fino acabamento de majestosos edifícios, com pisos, forros, vidros, etc. O direito de acentuar esses itens e de dividir com nossos muitos clientes e amigos as honras de tal privilégio, que só pode ser obtido através de uma cooperação efetiva e mútuo propósito de atuar no desenvolvimento do nosso Estado. Por tudo isso é que estamos muito à vontade para participar de outros lançamentos da Habitacional.



LOJAS SAMAM



S.A.
Manoel
Aguiar
Menezes

ITABAIANA NÃO VOLTA A FSD

Dequinha viaja em busca de reforços

Apesar da difícil situação em que se encontra o futebol sergipano, não se sabendo até agora se haverá o campeonato estadual, o Vasco está propenso a formar um grande time. A revelação foi feita na noite de ontem, pelo vice-presidente administrativo, Alceu Gonçalves. A primeira contratação que o time cruzmaltino fez este ano foi a do goleiro Dimas, do Estanciano.

— Mesmo sem entender a verdadeira situação do nosso futebol, aproveitamos a viagem de Dequinha ao sul do País, e autorizamos conseguir alguns juvenis com idade estourada junto ao Fluminense. Queremos armar um grande time para este ano, acrescentou Alceu Gonçalves, concluindo.

ELEIÇÕES NO VASCO

Na próxima segunda-feira, o desportista José Carivaldo de Souza, candidato único, será eleito para a presidência do Vasco. Sua posse dar-se-á ainda na primeira quinzena deste mês.

— Farei tudo para seguir os grandes presidentes do Vasco. Tenho acompanhado o trabalho de todos eles, esperando não decepcionar a confiança daqueles que me confiaram tão importante missão. Disse José Carivaldo de Souza, em recente contato mantido na sede do Vasco.

O futuro presidente do Vasco que será eleito por aclamação, tem organizado sua diretoria executiva, devendo dar conhecimento dos nomes nestes próximos dias. Tem plano de trabalho, o qual será anunciado na data de sua posse.

VITÓRIA NO AMISTOSO

O Vasco, disputando amistoso na tarde de domingo, em Itabaianinha, venceu o Olímpico local por 2 a 0, com gols de Lauro e Pereirinha. Apesar do pequeno score, o Vasco dominou o adversário, durante os 90 minutos, apesar dos seus jogadores não se apresentarem no ideal da sua forma física.

Dirigiu a partida com regular acerto Aloísio Santos, enquanto que o Vasco, dirigido por Cazusa, formou com este time: Renaldo (Dimas); Paulo Nery, Coronel, Carrombert e Pinga; Furiba, Ricardo e Jailton; Lauro, Pereirinha e Liosmar.

Clubes da FSF têm reunião no Vasco

Todos os clubes filiados à Federação Sergipana de Futebol, a partir das 20h de amanhã, estarão reunidos na sede do Vasco, quando estarão traçando planos para o futuro. Zedequias Lemos é quem vai presidir a reunião, isto porque o presidente Nilo Alberto Jaguar, da FSF, viaja para Coritiba, onde irá realizar tratamento de saúde.

Sabe-se que nesta reunião, da qual estarão participando todos os oito clubes filiados à Federação Sergipana de Futebol, será tomada importante decisão: não pretendem aderir à Federação Sergipana de Desportos, a exemplo do que decidiu o Itabaiana na reunião de sábado.

WELLINGTON ELIAS COMENTA



Dentro das novas terminologias da chamada era modernista ou avançada surgiu na tecnologia dos Economistas a expressão "infraestrutura". No meu linguajar simples entendo que infraestrutura quer dizer a base de sustentação para este ou aquele empreendimento, seja ele empresarial e, no nosso caso, o esportivo. Quero dizer, um clube profissional não pode e não deve ter como base financeira apenas a sonhadora perspectiva de grandes arrecadações nos jogos que realiza, arrecadações que flutuam porque ficam a depender de fatores — os mais diversos: vitórias, bom plantel, organização de um campeonato e problemas outros. Se as rendas caem vem fatalmente a crise financeira porque o clube não tem um lastro, uma base sólida ou como dizem os amigos Economistas, o clube não tem uma infraestrutura. Esse prólogo justifica a palavra de fé e de incentivo que desta coluna estou a levar ao jovem e dinâmico Cássio Barreto, presidente do Cotinguiba S. C. Quem vive os bastidores e a própria realidade esportiva de Sergipe há de saber que o Cássio pegou um Cotinguiba caindo pelas tabelas. Até o telefone venderam, isto sem esquecermos que alguns terrenos que o Decano possuía pelas bandas da valorizada praia Formosa terminaram, como diz o Batalhinha, desaparecendo.

Viejo Cássio Barreto e reunindo em torno de si alguns abnegados, jovens quase todos eles, ressaltando-se o extraordinário labor do jovem advogado Wellington Mangueira. Juntando uma equipe das mais operosas Cássio Barreto foi pouco a pouco arrumando a velha sede cotinguibense. No Governo Paulo Barreto de Menezes e dentro do convênio MEC-CLUBE-COLÉGIO, o Cotinguiba ganhou aquele Ginásio coberto que representou realmente fator de movimentação para o clube. Pois bem, de um clube deficitário e que perdera inclusive um simples telefone, Cássio fez ressurgir o sempre glorioso COTINGUIBA, agora, sim, podendo ser clamado com letras maiúsculas. No futebol profissional, Cássio há de entrar na história pela

coragem e pela bravura que teve quando lançou uma candidatura de contestação à ditadura da FSD. O seu discurso na noite em que Leó Filho era vencido pelos "currais eleitorais" mas saía nos braços do povo, foi o início da REVOLUÇÃO SALVADORA. Sim, a revolução de oito clubes que davam um grito de BASTA aos desertos e à politicagem reinante na FSD há doze longos anos. Hoje, Cássio Barreto está reformando a sede do Cotinguiba. Está cuidando de dar ao clube da fundição uma infraestrutura, uma base sólida, um lastro financeiro tendente a evitar crises financeiras oriundas do futebol profissional, aqui como alhures, ainda deficitário. Felizmente que o futebol em Sergipe ainda revela um Cássio Barreto, um homem que vive para servir ao esporte e nunca dele se servir a exemplo de uns tantos ditadores e chefões.

Falar em chefões, dizem que os fuxiqueiros da FSD estão dizendo às autoridades que os fundadores da FSD são subversivos, isto é mais aquilo. Esquecem esses "chefetinhos" que os dirigentes desses oito clubes era até bem pouco os mesmos clubes filiados à Federação Sergipana de Desportos. Lá, eles eram bons brasileiros porque calavam e consentiam nos desmandos e nas bagunças. Agora que eles se libertaram do jugo ditatorial da FSD são denunciados disto e mais aquilo, como se Sergipe não seja ainda um Estado relativamente pequeno e onde todos conhecem a todos. Aliás, o único clube taxado de pecha vermelha foi o Confiança, e este Confiança que ficou ao lado da FSD. Felizmente que as nossas autoridades sabem separar alhos de bugalho e convencidas estão do o mesmo de que todos nós estamos querendo LIMPAR e AREJAR o futebol sergipano, fazendo o mesmo que fizeram os bons brasileiros que saíram às ruas e com o povo deram ao País e à história o 31 de Março de 1964. O futebol sergipano há onze anos vem sonhando com um 31 de Março esportivo.

Caso a Federação Sergipana de Futebol não seja criada, e os clubes resolvam aderir à Federação Sergipana de Desportos, o Itabaiana não mudará a sua posição, e não voltará em hipótese alguma, à Federação Sergipana de Desportos. Esta foi a decisão unânime da diretoria do clube interiorano em reunião que teve a duração de 7 horas, realizada no último sábado na residência do presidente executivo, Mozart C. Liveira. Na reunião em que o tricolor da serra fez o seu balanço anual, tomou várias deliberações, com uma delas sendo a de não mais fechar a "Casa do Atleta", conforme pretendia o patrono José Queiroz. C. dirigente foi convencido pelos seus pares, de que, os jogadores residindo na "Casa do Atleta", têm uma alimentação mais condizente para sua condição atlética.



Tião (E) não aceitou a proposta do Itabaiana

Título do turno, é do AC Ipiranga

O Ipiranga sagrou-se campeão do turno de classificação do campeonato maruimense ao vencer por 3 a 1, o time do Maruimense, em jogo realizado no Estádio Gonçalo Prado, em Maruim. No jogo preliminar, quando começaram as emoções, Ipiranguenses e maruimenses empataram pela contagem de 1 a 1.

Jogando uma das suas melhores partidas, o Ipiranga inaugurou a contagem aos 19 minutos de jogo, com um gol de Paloco. No segundo tempo, precisamente aos 23 minutos, Nunes ampliou a contagem, para novamente Paloco, três minutos depois, assegurar a vitória do Ipiranga. Decorriam 41 minutos do tempo final, quando Beto, cobrando pênalti, marcou o gol de honra do Maruimense.

DETALHES

Jogo — Ipiranga 3 x 1 Maruimense. Local — Estádio Gonçalo Prado, em Maruim. Renda — Cr\$ 895,00. Juiz — Júlio Costa Filho (bom). Auxiliares — Maurício da Silva Lobão e Pedro Angélico dos Santos. Goleadores — Paloco (2) e Nunes, para o Ipiranga — marcando Beto, para o Maruimense. IPIRANGA — Newton;



Ipiranga conquistou primeiro turno em Maruim

Nunes, Vazinho, Urbano e José Silva; Alealdo e Né (Walter); Paloco (Jovaldo), Urbano e José Silva; Alealdo e Né (Walter); Paloco (Jovaldo), Ademir, Gildo e Tuzinho. MARUIMENSE — Gil; Dídimo (Salomão), Badinho, Jaime e Pato; Joseval e Soares; Tião (Fernando), Geraldo, Otaviano e Beto.

CLASSIFICADOS

Na categoria adulto foram classificados estes times: Ipiranga, Maruimense, Fortaleza e Bahia, classificando-se nos juvenis Ipiranga, Maruimense, Fortaleza e XV de Novembro. Os clubes estarão reunidos esta noite a fim de aprovarem a tabela do turno final, cujo início está previsto para o próximo dia 18.

Festa do basquete é no Trabalhador

Numa promoção da Federação Sergipana de Basquete será realizado hoje na quadra do Clube do Trabalhador, o Torneio Feminino, com as participações da AABB, SESI, Atlético, Iate e Universidade, comandados respectivamente pelos treinadores José Batista, João Batista, Sérgio Carlos, Márlcio Chagas e Tereza Maria. O Torneio tem início marcado para as 19:30 horas, com desfile das equipes.

O campeonato feminino de basquete se efetivará nos meses de janeiro e fevereiro, com partidas nas quadras da Atlético, Clube do Trabalhador e Iate. Para o campeonato feminino a presidência da FSB instituiu um quadro de árbitros composto de alunos do curso de arbitragem ministrado no ano passado por professores da FSB.

TÍTULO

Prof. Márlcio Chagas, treinador do Iate garante que o título do campeonato feminino ficará com a sua representação, "pois se encontra mais bem preparada do que as concorrentes". Para João Batista, comandante do SESI as declarações de Mário "são bastantes" otimistas e que o SESI também treinou durante três meses possuindo melhores atletas em comparação ao Iate". Já a Atlético, campeã do ano passado, agora, sob o comando de Sérgio Carlos e supervisão de Geraldo Oliveira, prefere "esperar pelos resultados do Torneio para depois falar".